

Fiche technique | Référence: 261-255/332-000

Barrette à bornes pour 4 conducteurs; d'un côté avec boutons-poussoir; Avec pieds de fixation encliquetables; 5 pôles; pour épaisseur de tôle de 0,6-1,2 mm; Trou de fixation Ø 3,5 mm; 2,5 mm²; CAGE CLAMP®; 2,50 mm²; gris

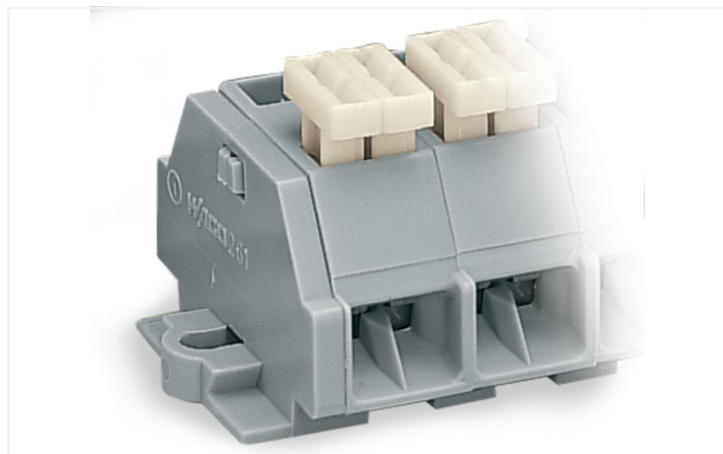

<https://www.wago.com/261-255/332-000>



Couleur: ■ gris

Identique à la figure

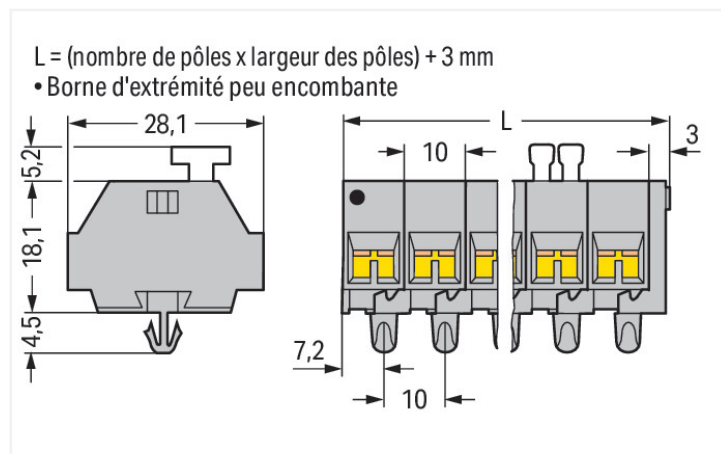

Dimensions en mm

Borne de passage série 261 avec outil de manipulation

La borne de passage (numéro d'article 261-255/332-000) garantit un branchement facile et sûr. Les bornes sur rail Mini sont le choix idéal pour les travaux dans des espaces restreints. Un large éventail d'options de montage et de manipulation assure une flexibilité maximale dans l'utilisation des bornes Mini. Elles s'adaptent ainsi parfaitement aux exigences spécifiques de chaque application. Ces bornes sur rail MINI à la tension nominale de 500 V sont adaptées à des courants électriques allant jusqu'à 24 A. Une longueur de dénudage de 8 à 9 mm est nécessaire pour le raccordement du conducteur de cette borne de passage. Ce produit utilise la technologie CAGE CLAMP®. La connexion universelle CAGE CLAMP® fiable et sans entretien permet de connecter tous types de conducteurs avec une cage à ressort, sans traitement préalable des conducteurs. Il n'est donc plus indispensable de sertir des embouts d'extrémité. Cette borne de passage est adaptée aux sections de conducteur de 0,08 mm² à 2,5 mm² en fonction du type de câble. Le boîtier gris en Polyamide (PA66) assure l'isolation. Un outil de manipulation, bouton-poussoir permet de manipuler ces bornes sur rail MINI. Des conducteurs en cuivre se laissent connecter de manière idéale par le biais d'un câblage latéral.

Données électriques

Données de référence selon CEI/EN

| | |
|---|--|
| Tension de référence (III / 3) | 500 V |
| Tension assignée de tenue aux chocs (III / 3) | 6 kV |
| Courant de référence | 24 A |
| Légende Données de référence | (III / 3) ≙ Catégorie de surtension III / degré de pollution 3 |

Données d'approbation selon

UL 1059

| Use group | B | C | D |
|----------------------|-------|-------|-------|
| Tension de référence | 300 V | 300 V | 600 V |
| Courant de référence | 15 A | 15 A | 5 A |

Données d'approbation selon

CSA 22.2 No 158

| Use group | B | C | D |
|----------------------|---|-------|-------|
| Tension de référence | - | 300 V | 600 V |
| Courant de référence | - | 10 A | 5 A |

Données de raccordement

| | |
|-----------------------------|----|
| Points de serrage | 20 |
| Nombre total des potentiels | 5 |
| nombre des niveaux | 1 |

Connexion 1

| | |
|--|--|
| Technique de connexion | CAGE CLAMP® |
| Type d'actionnement | Outil de manipulation |
| Matière plastique conducteur raccordable | Cuivre |
| Conducteur rigide | 0,08 ... 2,5 mm ² / 28 ... 14 AWG |
| Conducteur souple | 0,08 ... 2,5 mm ² / 28 ... 14 AWG |
| Longueur de dénudage | 8 ... 9 mm / 0.31 ... 0.35 inch |
| Nombre de pôles | 5 |
| Sens du câblage | Câblage latéral |

Connexion 2

| | |
|-----------------------|-----------------|
| Type d'actionnement 2 | Bouton-poussoir |
|-----------------------|-----------------|

Données géométriques

| | |
|-------------------|----------------------|
| Largeur | 53 mm / 2.087 inch |
| Hauteur utile | 23,3 mm / 0.917 inch |
| Profondeur | 28,1 mm / 1.106 inch |
| Largeur du module | 10 mm / 0.394 inch |

Données mécaniques

| | |
|----------------------|--------------------------------|
| Mode de construction | forme horizontale |
| Type de fixation | Pied de fixation à encliqueter |
| Niveau de repérage | Repérage latéral |

Données du matériau

| | |
|------------------------------------|--|
| Remarque Données du matériau | Vous trouverez ici des informations sur les spécifications de matériel |
| Couleur | gris |
| Groupe du matériau isolant | I |
| Matière isolante Boîtier principal | Polyamide (PA66) |
| Classe d'inflammabilité selon UL94 | V0 |
| Charge calorifique | 0,441 MJ |
| Sans halogène | Oui |
| Poids | 21,9 g |

Données commerciales

| | |
|--------------------------|---------------|
| eCl@ss 10.0 | 27-14-11-06 |
| eCl@ss 9.0 | 27-14-11-06 |
| ETIM 9.0 | EC001284 |
| ETIM 8.0 | EC001284 |
| Unité d'emb. (SUE) | 100 pce(s) |
| Type d'emballage | Carton |
| Pays d'origine | DE |
| GTIN | 4050821853763 |
| Numéro du tarif douanier | 85369010000 |

Conformité environnementale du produit

État de conformité RoHS

Compliant, No Exemption

Approbations / certificats

Homologations générales



| Homologation | Norme | Nom du certificat |
|---------------------------------|----------|-------------------|
| CCA DEKRA Certification B.V. | EN 60998 | NTR-NL 6509 |
| CCA DEKRA Certification B.V. | EN 60998 | 2110272.02 |

Déclarations de conformité et de fabricant

| Homologation | Norme | Nom du certificat |
|--|-------|-------------------|
| EU-Declaration of Conformity WAGO GmbH & Co. KG | - | - |
| UK-Declaration of Conformity WAGO GmbH & Co. KG | - | - |

Homologations pour le secteur marine



| Homologation | Norme | Nom du certificat |
|------------------------------------|-------|-------------------|
| ABS American Bureau of Shipping | - | 19-HG1869868-PDA |

Téléchargements

Conformité environnementale du produit

Recherche de conformité

Environmental Product Compliance
261-255/332-000





Documentation

Informations complémentaires

| | | |
|-------------------|-------------------|---|
| Technical Section | pdf 2246.92 KB |  |
|-------------------|-------------------|---|

Texte complémentaire

| | | | |
|-----------------|------------|-----------------|---|
| 261-255/332-000 | 19.02.2019 | xml 3.15 KB |  |
| 261-255/332-000 | 17.08.2017 | doc 25.50 KB |  |

Données CAD/CAE

Données CAD

2D/3D Models
261-255/332-000



Données CAE

EPLAN Data Portal
261-255/332-000



WSCAD Universe
261-255/332-000



ZUKEN Portal
261-255/332-000



1 Produits correspondants

1.1 Accessoires en option

1.1.1 Contact de pontage

1.1.1.1 Contact de pontage

**Réf.: 261-402**

Contact de pontage; pour introduction du conducteur; 2 raccords; isolé; gris

1.1.3 Montage

1.1.3.1 Matériel de montage

**Réf.: 209-137**

Adaptateur de montage; utilisable comme butée d'arrêt; Largeur 6,5 mm; gris

**Réf.: 209-120**

Pied de montage; encliqu. aux bornes avec pied de fix.; à visser aux modules relais; Largeur 6,4 mm; gris

1.1.4 Outil

1.1.4.1 Outil de manipulation

**Réf.: 210-658**

Outil de manipulation; Lame 3,5 x 0,5 mm; avec tige partiellement isolée; Coudé; court; multicolore

**Réf.: 210-657**

Outil de manipulation; Lame 3,5 x 0,5 mm; avec tige partiellement isolée; court; multicolore

**Réf.: 210-720**

Outil de manipulation; Lame 3,5 x 0,5 mm; avec tige partiellement isolée; multicolore

1.1.5 Rail

1.1.5.1 Matériel de montage

**Réf.: 210-154**

Rail aluminium; longueur 1000 mm; Largeur 18 mm; hauteur 7 mm; couleurs argent

1.1.6 Repérage

1.1.6.1 Bande de repérage



Réf: 210-833

Bandes de marquage; 25 m sur rouleau;
Largeur 6 mm; vierge; autocollant; blanc

Indications de manipulation

Raccorder le conducteur

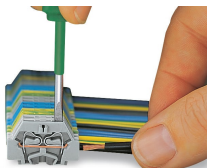

Connexion CAGE CLAMP®

Raccordement du conducteur.
Pour les conducteurs munis d'embouts d'extrémité, il faut choisir une borne acceptant une section nominale de taille supérieure.

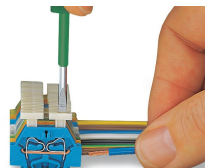

Connexion CAGE CLAMP®

Raccordement du conducteur par poussoir

Pontage

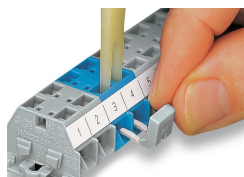

Pontage avec un peigne de pontage

Montage



Barrette à bornes avec pieds de fixation, à encliqueter dans des trous



Barrette à bornes avec pieds de fixation, à monter sur rail aluminium

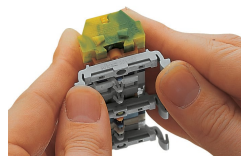

Barrette à bornes avec pieds de fixation à encliqueter
Encliquetage du pied de montage (209-120)
La distance entre les adaptateurs de montage sous la barrette à bornes doit être env. de 25 à 30 mm)

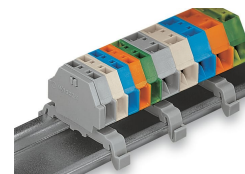

Barrette à bornes avec pieds de fixation, sur rail DIN TS 35

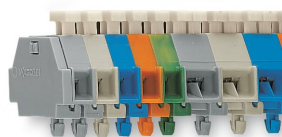

Barrette à bornes avec pieds de fixation à encliqueter, pour épaisseur de tôle 0,6 ... 1,2 mm, diamètre de trou de fixation Ø 3,5 mm (aussi pour rail aluminium 210-154 ou avec pied de montage 209-120 sur rail DIN 35)

Repérage



Repérage par bandes adhésives



Marquage par impression directe (sur demande)