

# PARKTOTEM7



Réf. GE095 – GE096 – GE097 – GE098



## GUIDE D'INSTALLATION



**PARK'ELEC**

by **MICHAUD**  
HABITAT ET RÉSEAU ÉLECTRIQUE

## TABLE DES MATIERES

<b>1. INFORMATIONS GENERALES .....</b>	<b>2</b>
<b>2. DESCRIPTION DU TOTEM .....</b>	<b>3</b>
<b>3. INSTRUCTIONS DE MONTAGE (à l'attention de l'installateur) .....</b>	<b>8</b>
a. CONFIGURATION DE POSE.....	9
b. FIXATION DU TOTEM SUR LE SOCLE .....	9
c. INSTALATION PLUSIEUR TOTEMS.....	11
d. MONTAGE ET DEMONTAGE DU CIBE.....	12
e. MONTAGE ET DEMONTAGE DU PANNEAU DE COMPTAGE .....	15
f. RACCORDEMENT.....	16
g. RACCORDEMENT GRD (C14-100).....	20
h. RACCORDEMENT ELECTRICIEN (C15-100) .....	21

## 1. INFORMATIONS GENERALES

Le **PARKTOTEM 7** réalise le mode de recharge 3 (conformément à la norme IEC/EN 61851-1) qui consiste à brancher le véhicule électrique ou hybride au réseau d'alimentation en courant alternatif, à l'aide de connecteurs spécifiques (conformément aux normes IEC 62196-1 et 2).

Ce totem intègre la partie gestionnaire de réseau de distribution (GRD), telle que la protection individuelle, le compteur et le disjoncteur de branchement.

- Le présent manuel contient les consignes et les instructions à respecter obligatoirement durant l'utilisation et l'entretien de la **PARKTOTEM 7** et doit être mis à disposition du personnel autorisé.
- L'installation, la mise en service du **PARKTOTEM 7** et les interventions d'entretien doivent être effectuées uniquement par un personnel spécialement qualifié et autorisé dans le respect des normes, réglementations et législation en vigueur en matière de sécurité.
- Le fabricant du totem ne peut être retenu responsable pour les éventuels dommages aux personnes, aux animaux et/ou aux objets dérivant du non-respect des indications fournies dans ce manuel.
- L'amélioration étant continue, nous nous réservons, à n'importe quel moment, le droit d'apporter les modifications nécessaires aux produits et au présent manuel.
- La reproduction, totale ou partielle, de ce manuel sans l'autorisation de **MICHAUD SAS** est interdite.



### **DANGER : Risque d'électrocution, d'explosion ou d'arc électrique**

- Avant toute intervention, couper le courant du **PARKTOTEM 7** et contrôler l'absence de tension à l'aide d'un détecteur.
- Avant de mettre le totem en marche, vérifier la connexion à la terre de la structure métallique avec le conducteur jaune/vert et prévoir un dispositif de protection de la ligne d'alimentation automatique et différentiel coordonné avec l'installation de mise à la terre.
- Préparez votre véhicule à la charge en fonction des consignes du constructeur avant de le brancher au **PARKTOTEM 7**.
- Les câbles, les prises et les fiches utilisées pour la connexion du véhicule doivent respecter les conditions de sécurité requises par la législation en vigueur.
- L'utilisation de câbles de rallonge pour la connexion du véhicule est interdite.
- Le non-respect des consignes de sécurité peut provoquer de graves blessures et entraîner même la mort.



### **Attention : Risque d'endommagement du PARKTOTEM 7**

- Eviter de toucher les cartes électroniques et/ou utiliser des équipements appropriés pour accéder aux éléments/parties sensibles aux décharges électrostatiques.
- Installer, si les conditions environnementales l'imposent, une protection contre les décharges atmosphériques dans le tableau d'alimentation situé en amont (exemple : un parasurtenseur type 2,  $U_p = 1,5 \text{ kV}$ ,  $I_n = 20 \text{ kA}$ ).
- Pour le nettoyage, utiliser un chiffon humide ou un détergent neutre.

## 2. DESCRIPTION DU TOTEM

### CONTENU DU KIT TOTEM BASE GAUCHE / DROITE

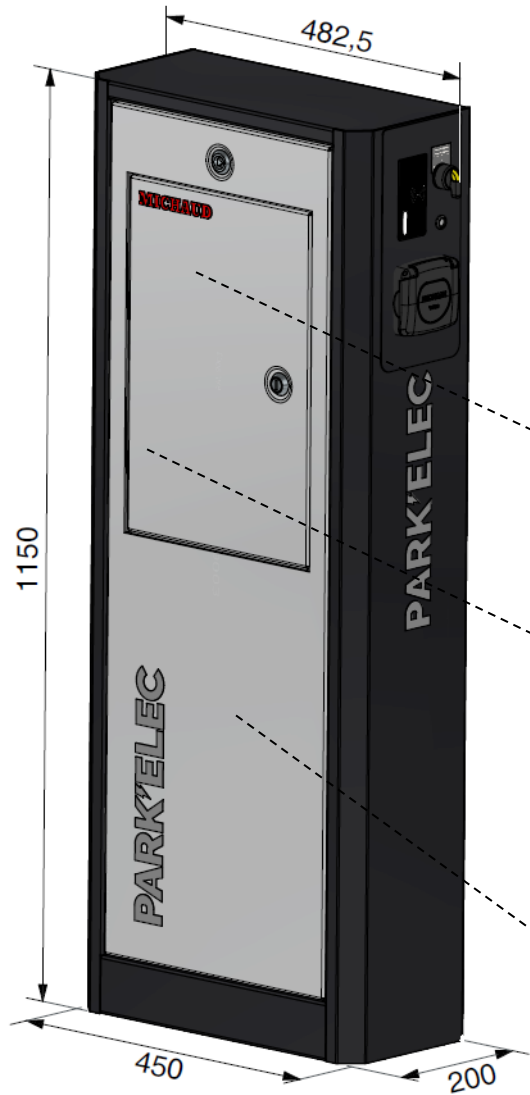

2 Clés



Levier de déverrouillage  
manuel prise T2s



Badge RFID maitre (x1)



Badge RFID utilisateur (x2)



Etiquette renseignement installateur

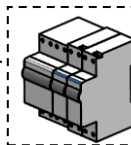

Protections fournies

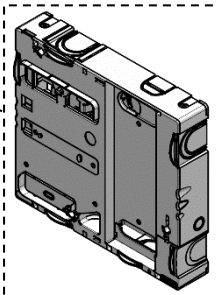

Panneau de comptage (Réf GB002)

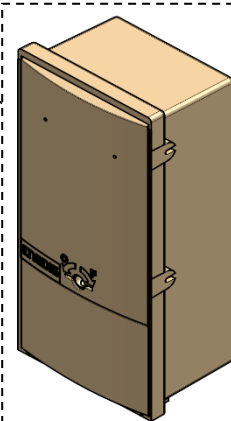

CIBE HAUT (Réf CB021)

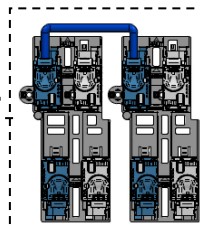

Platine 2X60A (N143)

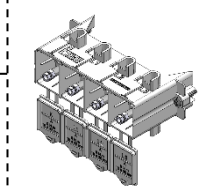

Grille de repiquage CIBE  
(N165)

(Non fourni)  
(Utiliser seulement dans la  
Configuration Quattro)

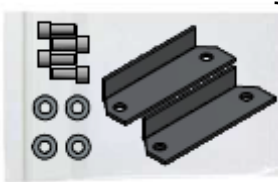

- Plaque de renfort (x2)
- Vis M12 (x4)
- Rondelle  $\varnothing 12$  (x4)

Notice utilisateur

Notice installateur

Notice

Notice

## CONTENU DU KIT TOTEM COMPLEMENT GAUCHE / DROITE

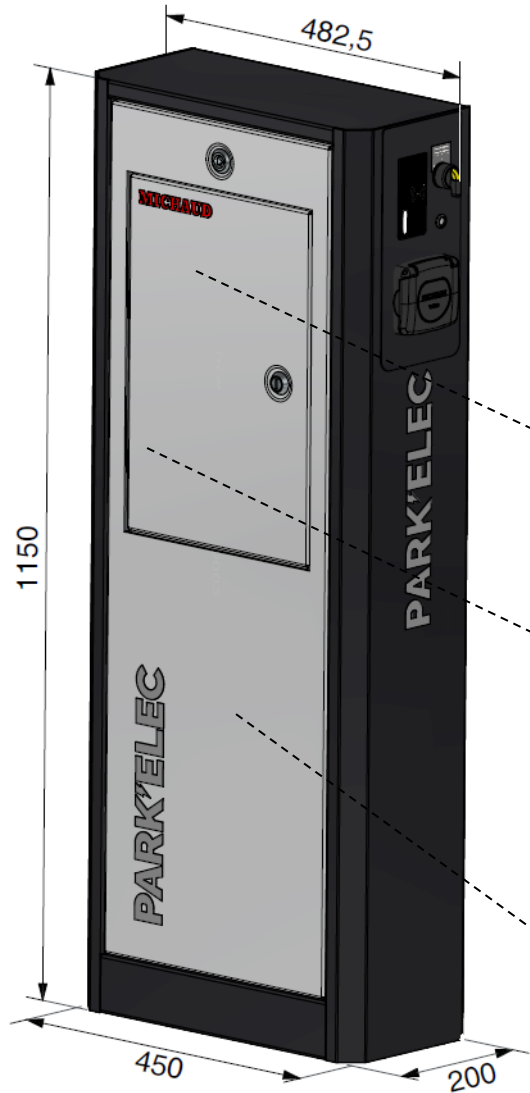

2 Clés



Levier de déverrouillage  
manuel prise T2s



Badge RFID maitre (x1)



Badge RFID utilisateur (x2)



Etiquette renseignement installateur

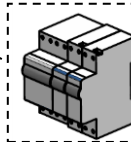

Protections fournies

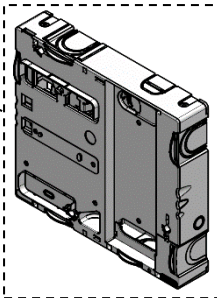

Panneau de comptage (Réf GB002)

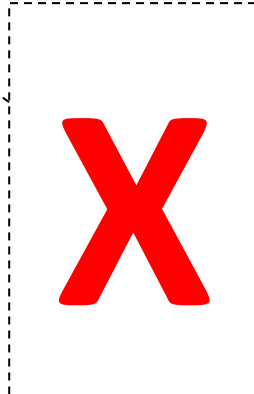

Sans CIBE

Notice utilisateur

Notice installateur

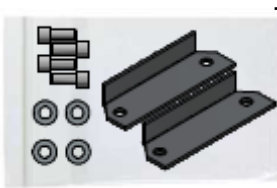

- Plaque de renfort (x2)
- Vis M12 (x4)
- Rondelle  $\varnothing 12$  (x4)

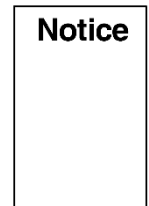
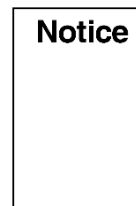

## DESCRIPTION

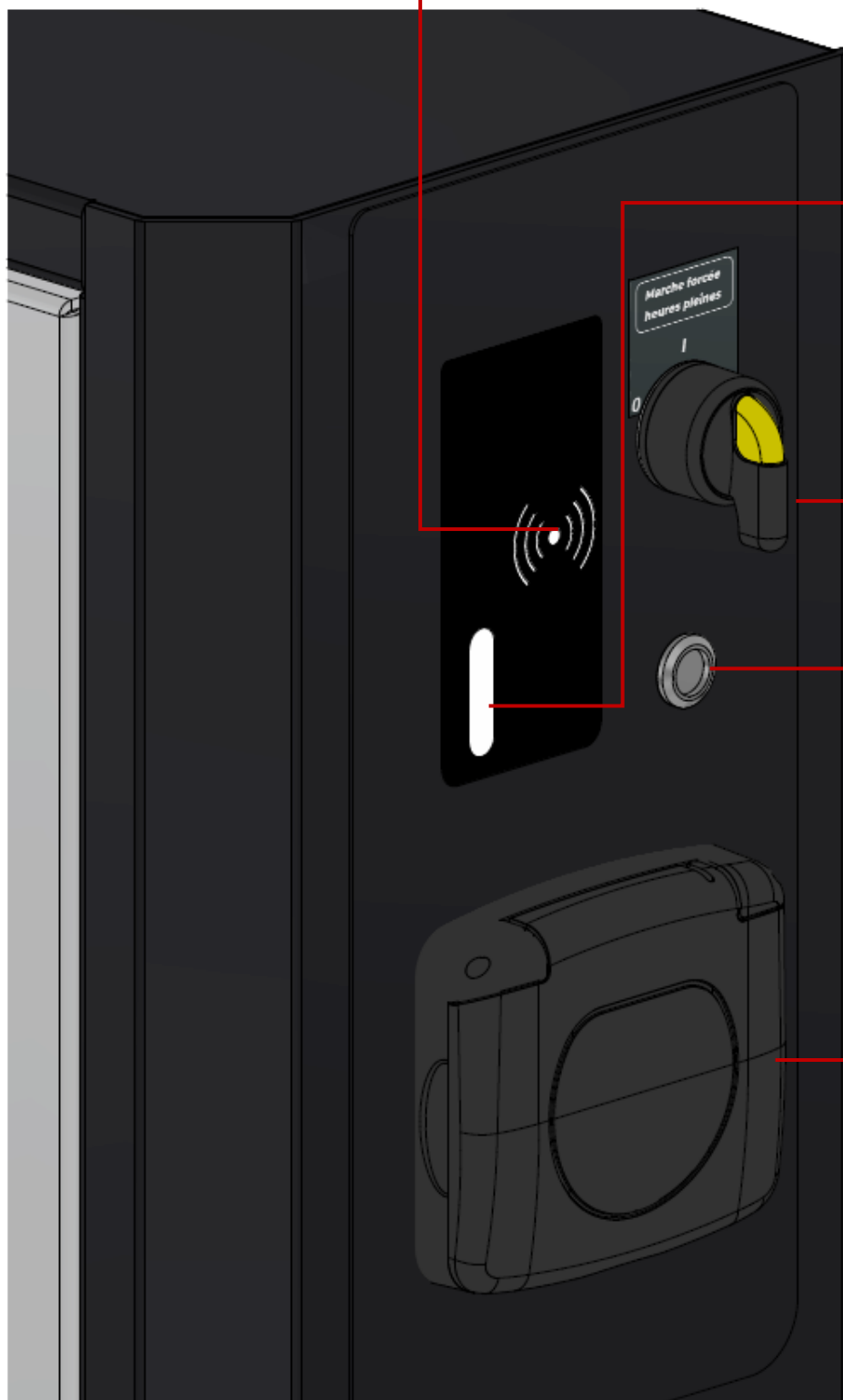

Lecture RFID (pour mode accès contrôlé lancement et arrêt charge)

Voyant lumineux

Sélecteur rotatif  
2 positions HP/HC

Bouton poussoir  
arrêt recharge (en  
mode accès libre)

Prise de recharge  
type 2S

Appareillage de coupure et de protection fourni :

- Interrupteur différentiel 30mA/ 40A type HI
- Disjoncteur 40A
- Disjoncteur 4A
- Bobine x non fournie

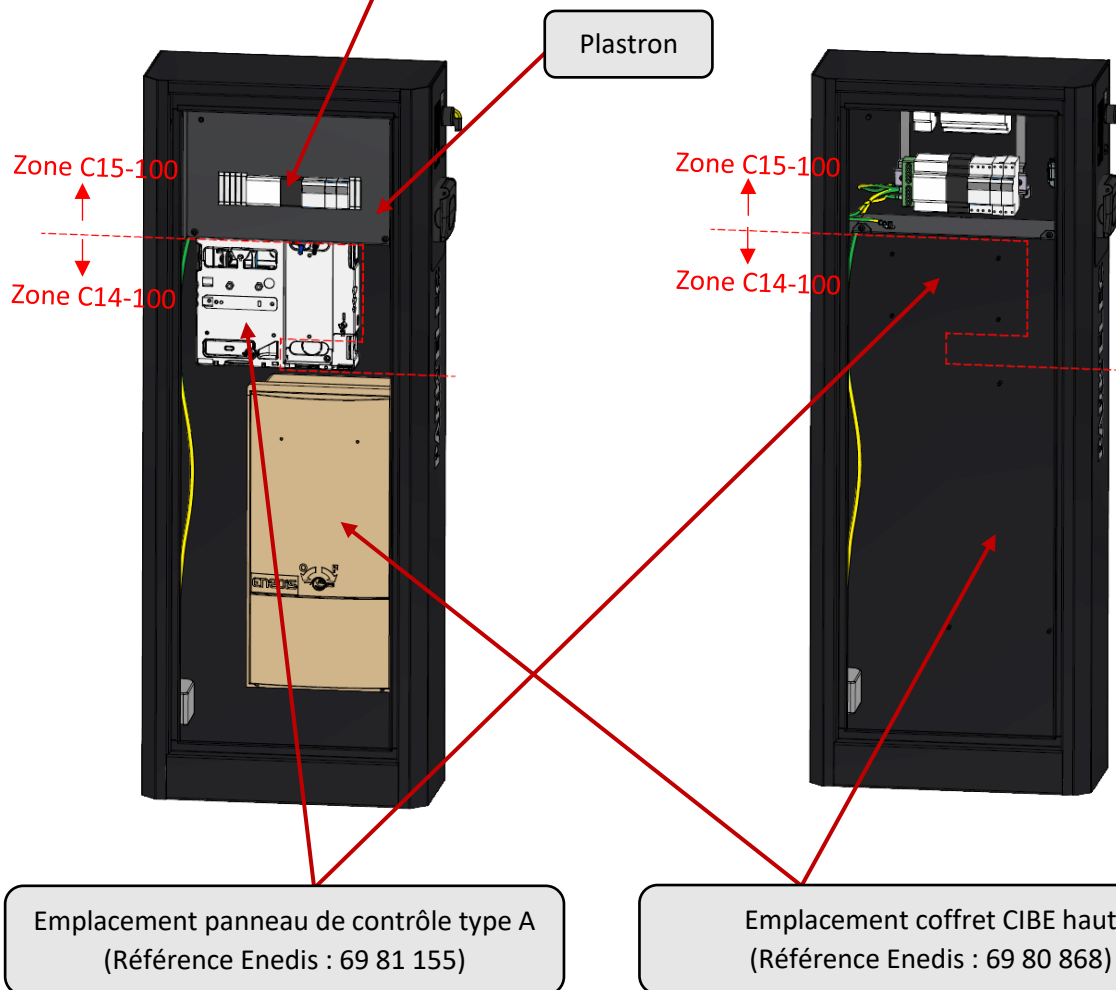

Selon le niveau kéraunique (activité orageuse) de la région, il est recommandé de protéger la borne de recharge contre les surtensions par un dispositif installé dans le tableau électrique. Ce dispositif de protection contre les surtensions ne remplace pas la protection contre la foudre telle que définie dans les normes d'installations électriques en vigueur.

	TDRT équipé (protection & contrôle charge)	Env. TOTEM Gauche	Env. TOTEM Droite	Panneau De comptage LINKY	Coffret CIBE haut (CB021)	Platine CIBE mono 2x60A (N143)	Grille de repiquage (N165)
BASE GAUCHE GE095	X	X		X	X	X	X (non fournie)
BASE DROITE GE096	X		X	X	X	X	X (non fournie)
COMPLEMENT GAUCHE GE097	X	X		X			
COMPLEMENT DROITE GE098	X		X	X			

Enveloppe Gauche



Enveloppe Droite



Même emplacement d'appareillages intérieurs.



## 3. INSTRUCTIONS DE MONTAGE (à l'attention de l'installateur)



Ce matériel doit être installé par du personnel compétent suivant les règles de l'art. Avant la mise sous tension, effectuer toutes les vérifications nécessaires. Les températures de mise en œuvre doivent être comprises entre -10°C et +40°C.

Ce matériel doit être mis en œuvre hors tension. Les travaux sous tension sont effectués sous la responsabilité du donneur d'ordre, dans le respect des règles en vigueur, notamment celles des CET/BT et des instructions UTE C 18-510.

### OUTILLAGES PRECONISES

 <p>PZ2</p>	 <p>6,5</p>	 <p>H10</p> <p>! Douille non isolée si non montage de panneau de comptage impossible</p>		 <p>H19</p>	
<p>Tournevis cruciforme</p>	<p>Tournevis plat</p>	<p>Clé à douille</p>	<p>Clés six pans de 4mm et 10mm</p>	<p>Clé plate</p>	
					
<p>Crayon</p>	<p>Mètre</p>	<p>Perceuse / Visseuse + foret <math>\phi 8</math></p>	<p>Niveau à bulle</p>	<p>Pince coupante</p>	<p>Couteau à dénuder</p>

## a. CONFIGURATION DE POSE

### SOLO

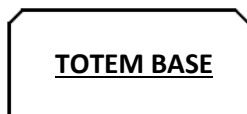

### DUO (dos à dos)



### DUO (côte à côte)

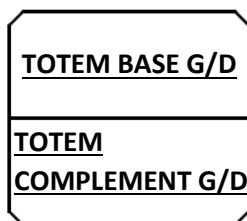

### QUATTRO

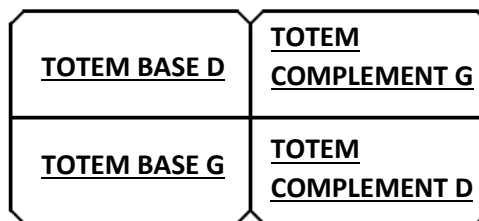

## b. FIXATION DU TOTEM SUR LE SOCLE

- 1) Vérifier que les fourreaux sont à la hauteur du socle.
- 2) Retirer le grand panneau (clé triangle de 11) et démonter le cible haut (pour totem base).
- 3) **Rajouter de la graisse à PH Neutre dans les inserts.** ⚠
- 4) Positionner le totem sur son socle (non fourni).

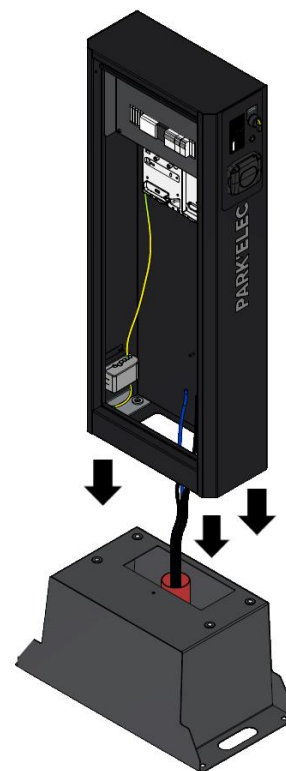
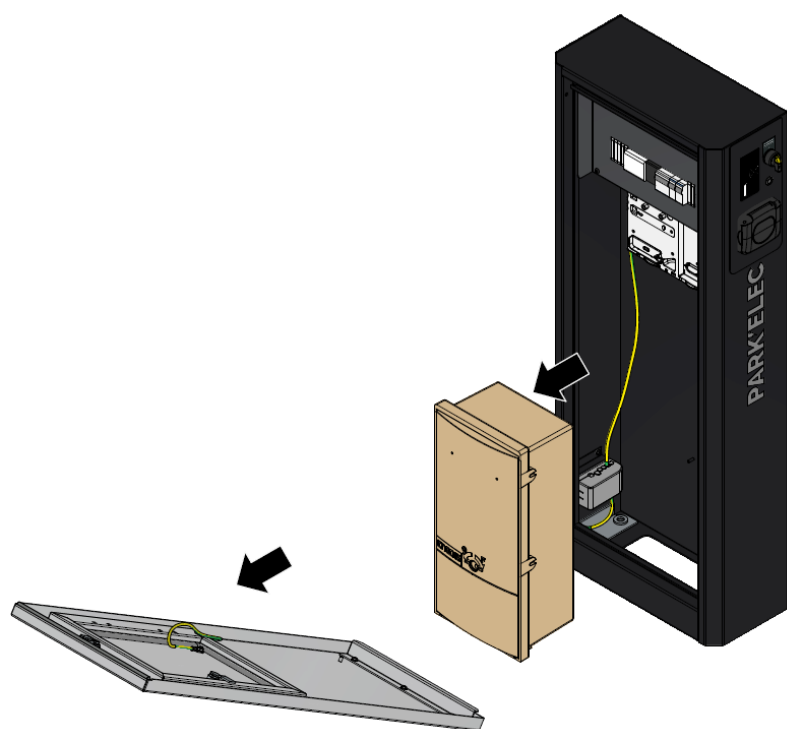

- 5) Installer les 2 équerres.
- 6) Prépositionner les vis (ou écrous) avec leurs rondelles et serrer l'ensemble.

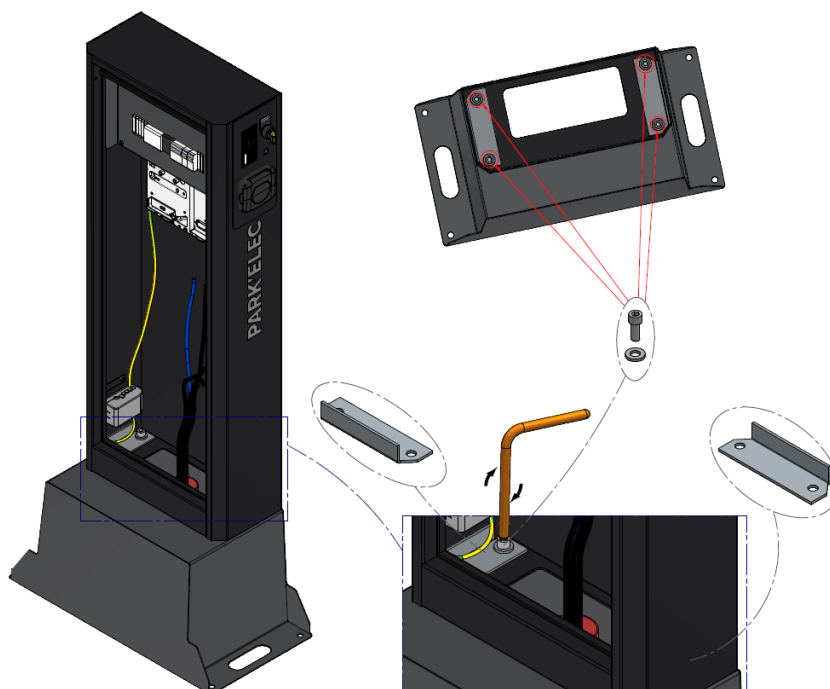

- 7) Serrer les vis progressivement en croix.
- 8) Remonter le CIBE.

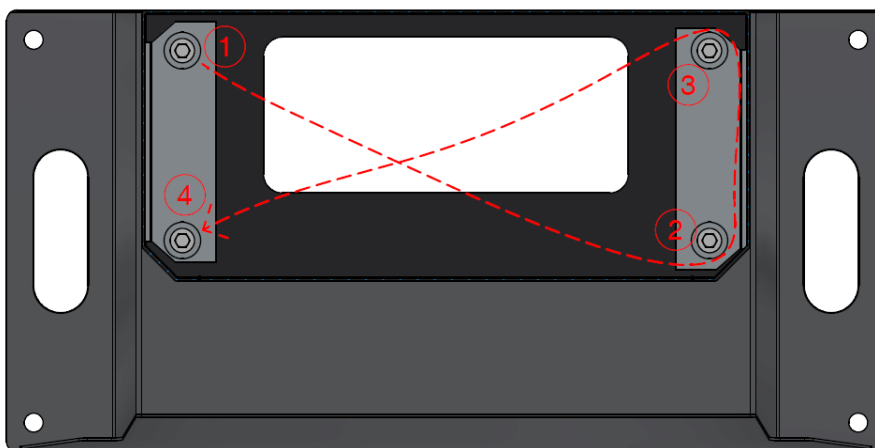

Pour les configurations DUO/QUATTRO refaire les mêmes étapes avec les socles qui convient.

## c. INSTALLATION PLUSIEUR TOTEMS

c.1) En cas de jour entre les totems passer à l'étape de "Mise à niveau des totems" (c.2).

c.2) Mise à niveau :

1. Desserrer les 4 vis entre totems et socles.
2. Ajouter une rondelle (1,5mm) pour mettre à niveau le totem.
3. Serrer l'ensemble tout en gardant l'absence du jour entre les totems.



## d. MONTAGE ET DEMONTAGE DU CIBE

- 1) Percer le CIBE aux trois points repérés.
- 2) Positionner le CIBE sur les trois points de fixation repérés en rouge ci-dessous.

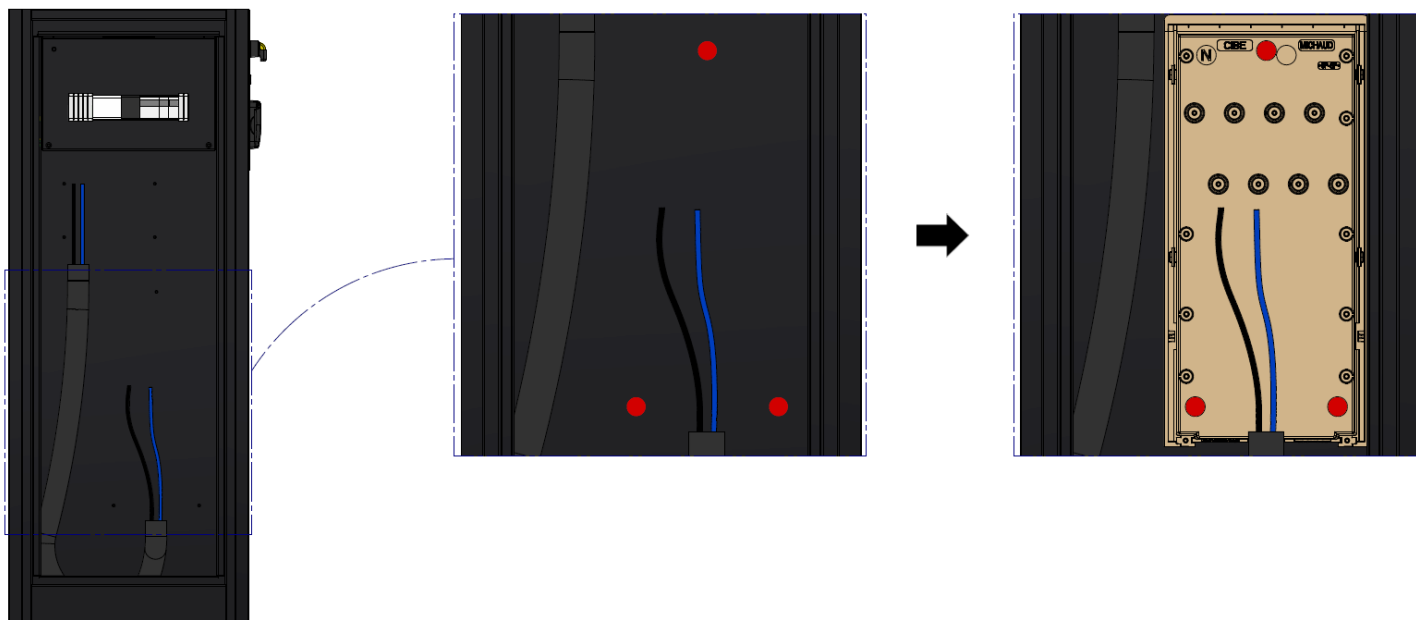

- 3) Fixer le CIBE à l'aide des 3 écrous à embase et le capuchon classe II.

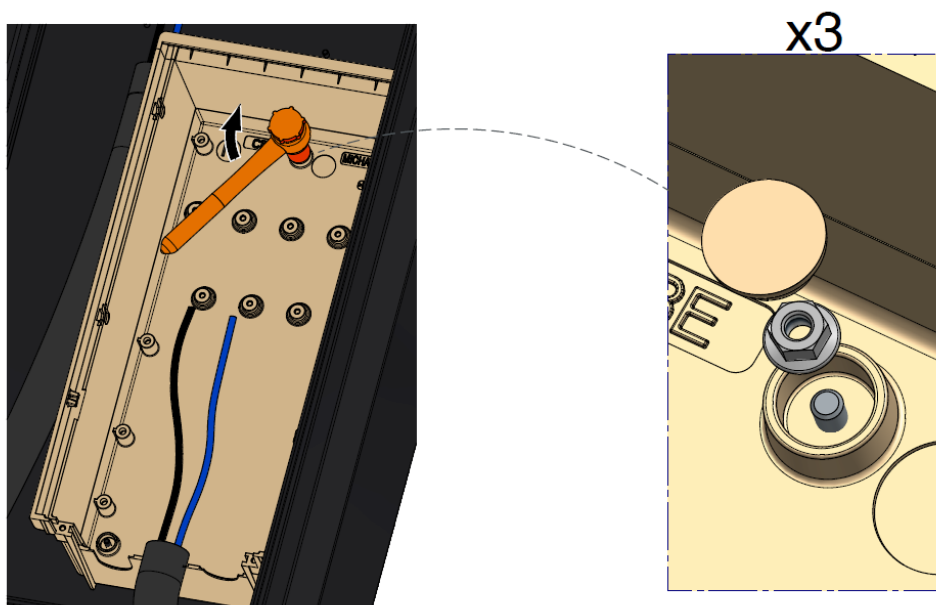

4) Positionner les gaines sur les ouvertures selon les configurations ci-dessous.

**SOLO**

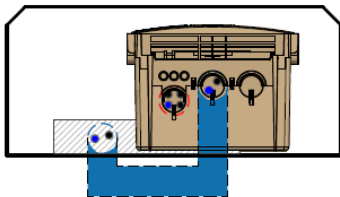

**DUO (côte à côte)**

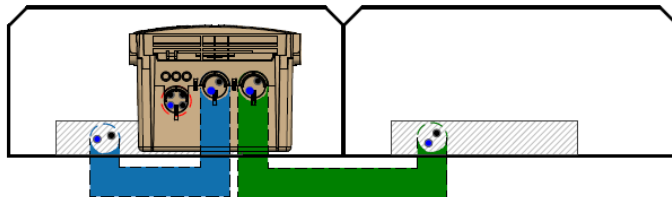



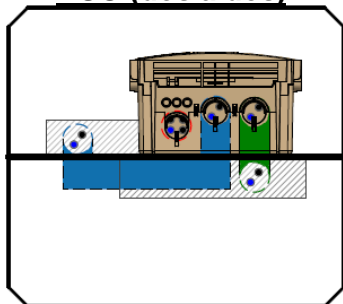

**DUO (dos à dos)**

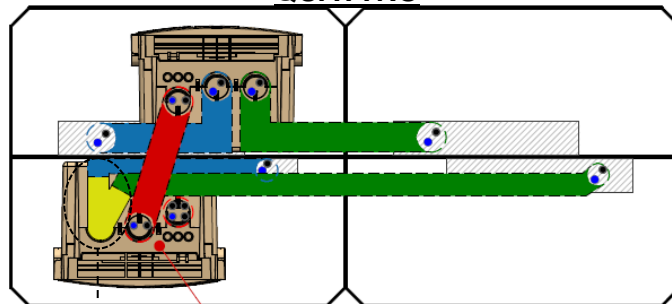

**QUATTRO**



-  Gain 70  $\varnothing$ , Arrivée alimentation
-  Gain 40  $\varnothing$ , Sortie alimentation
-  Gain 40  $\varnothing$ , Départ vers panneau de comptage intérieur.
-  Gain 40  $\varnothing$ , Départ vers panneau de comptage extérieur.

Utiliser un raccord en Y PVC 3x $\varnothing$ 40 femelles gris (fourni)



- 5) Ajouter une gaine  $\varnothing 40$  dans la gaine d'arrivée puis enrayer de scotch pour assurer la jonction entre les deux gaines.

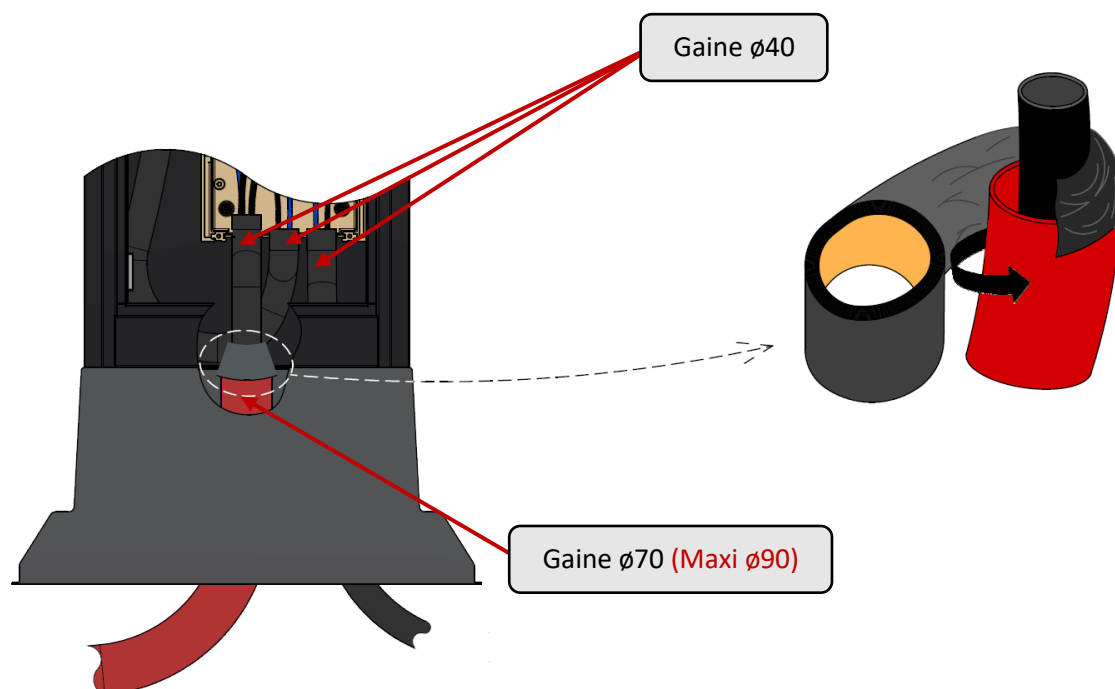

- 6) Fixer le tiroir du CIBE à l'aide des deux vis pré-montées sur le tiroir.

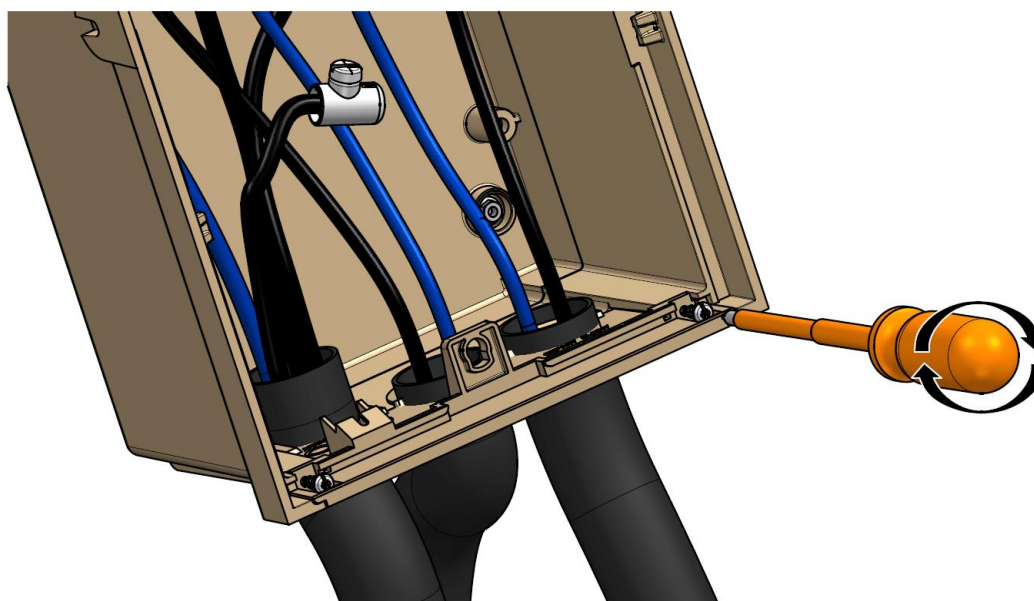

## e. MONTAGE ET DEMONTAGE DU PANNEAU DE COMPTAGE

- 1) Fixer le panneau à l'aide des 4 écrou à embase  $\varnothing 5$ .

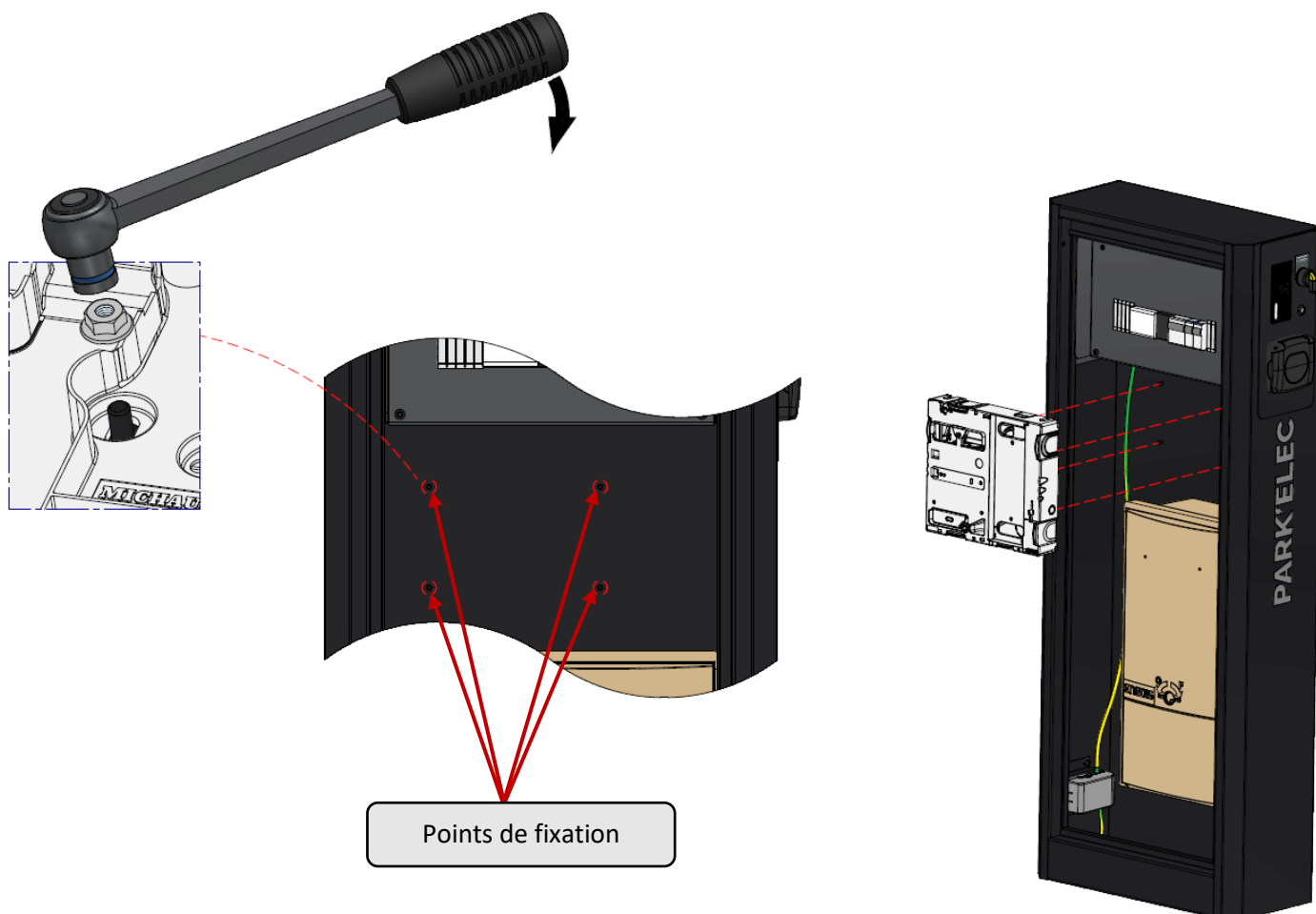



## f. RACCORDEMENT

### RACCORDEMENT TOTEM Base

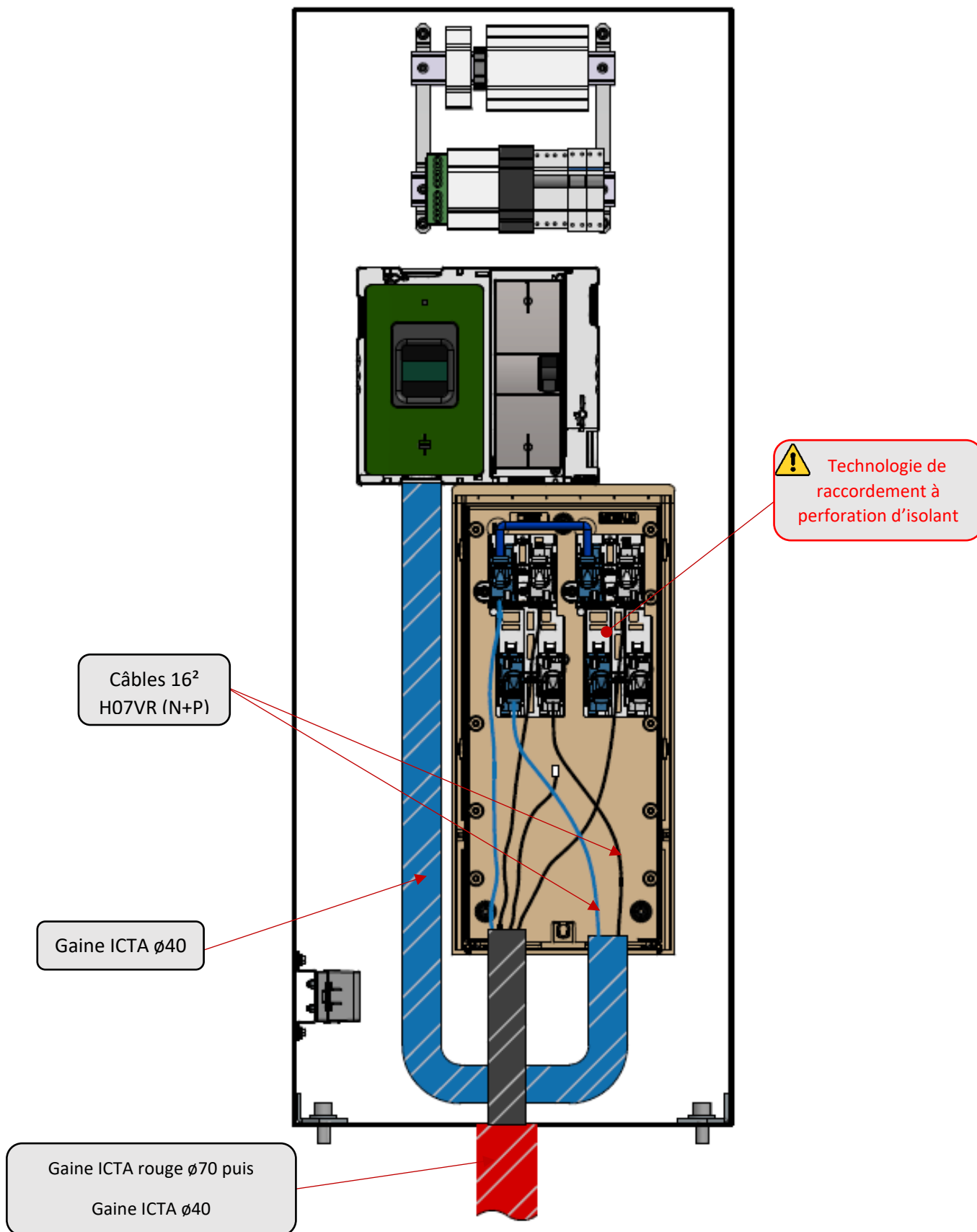

## RACCORDEMENT TOTEM Base + Complément

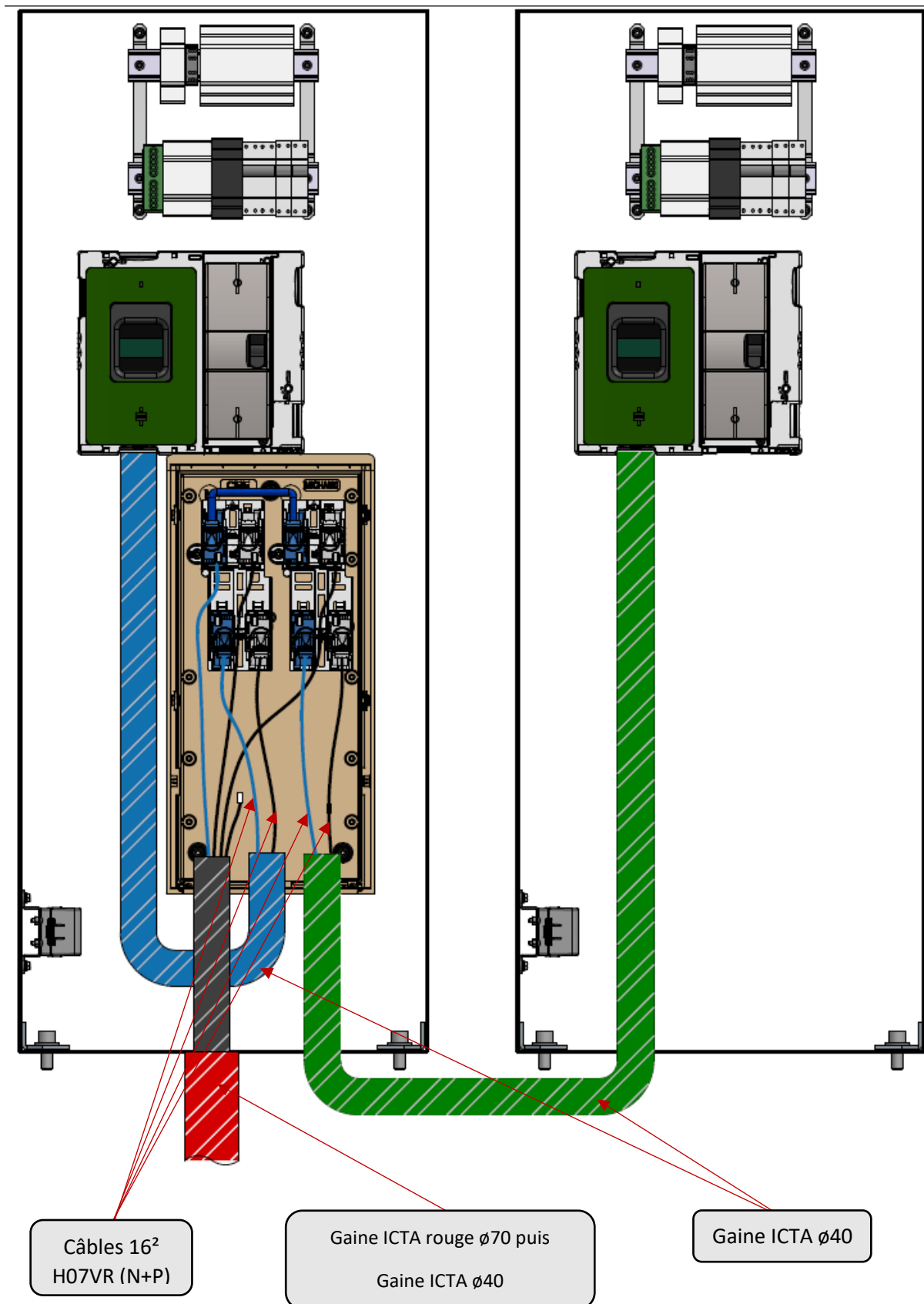

## RACCORDEMENT TOTEM TRIO

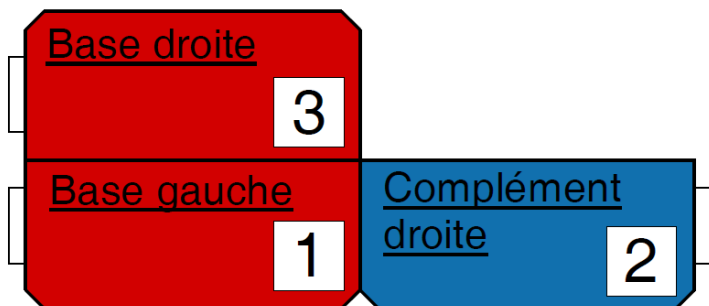

Ordre peut varier selon pose

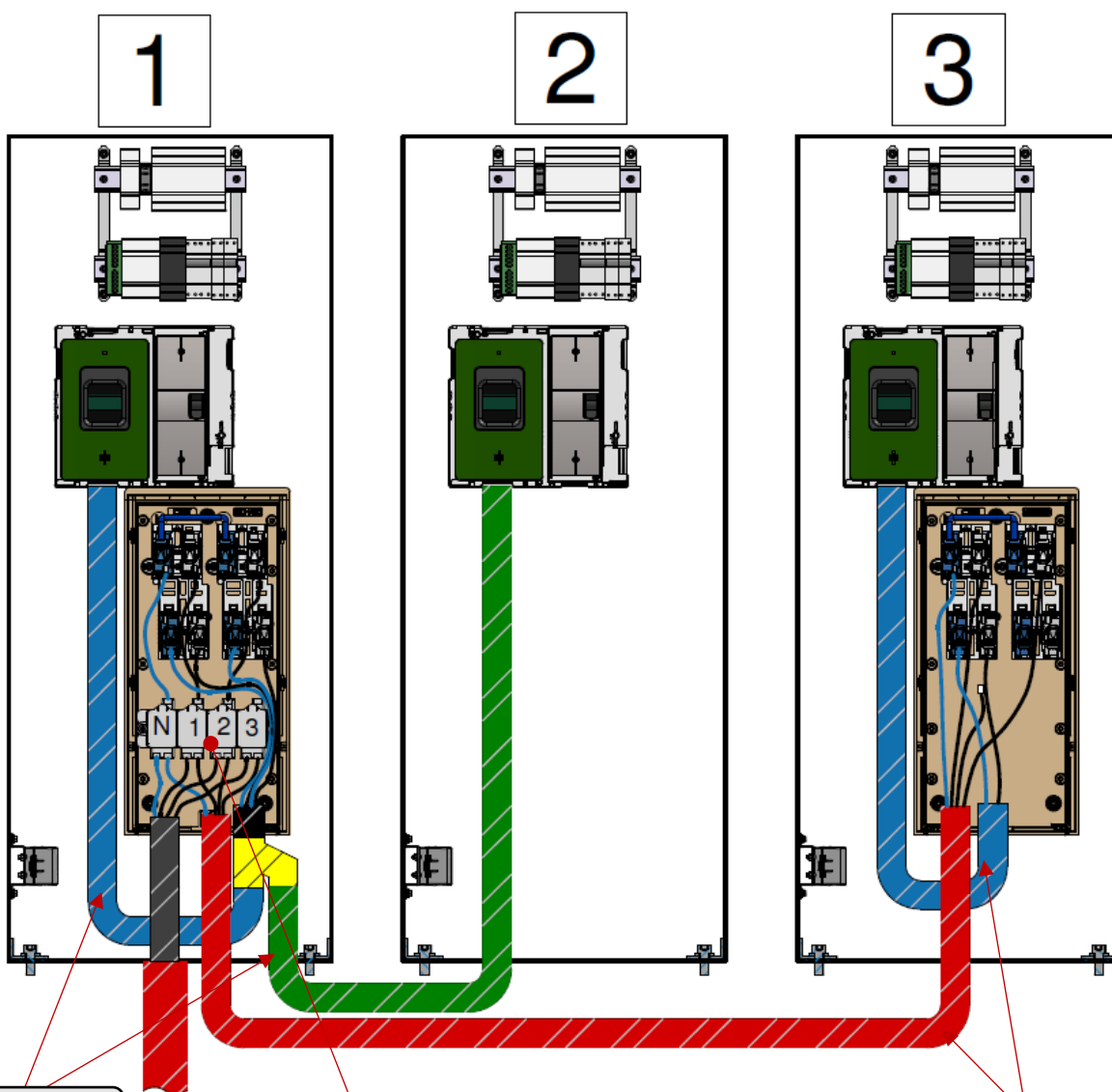
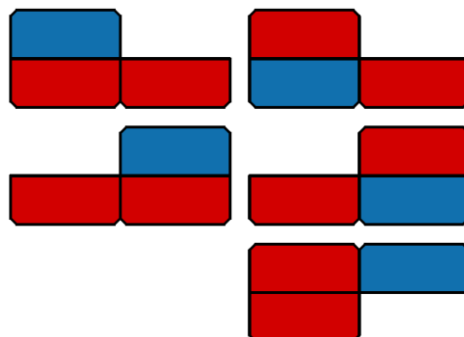

Gaine ICTA  $\varnothing 40$

Grille de repiquage CIBE (N165)  
Utiliser seulement dans le quatre

Gaine ICTA  $\varnothing 40$

## RACCORDEMENT TOTEM QUATTRO

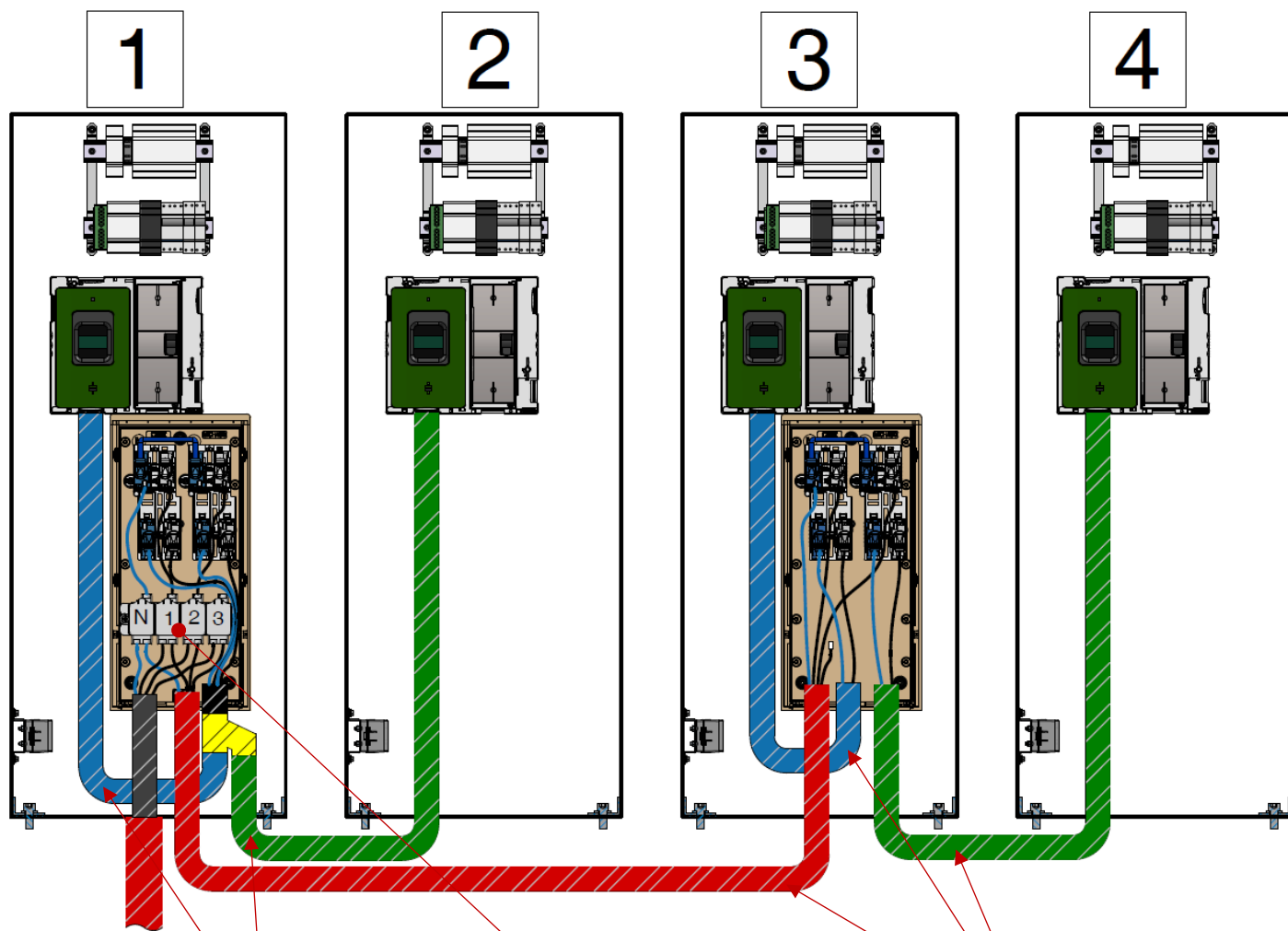
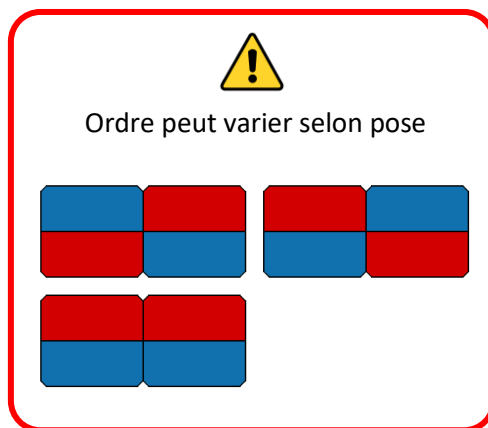
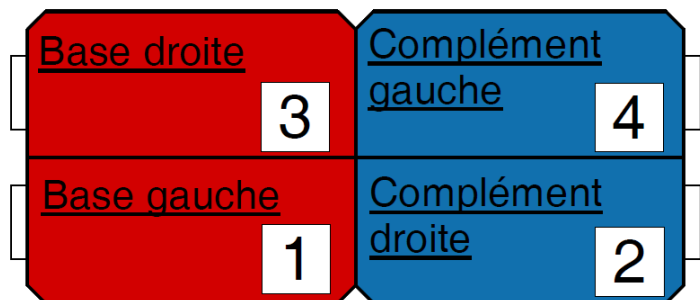

Gaine ICTA ø40

Grille de repiquage CIBE (N165)  
Utiliser seulement dans le quattro

Gaine ICTA ø40

## g. RACCORDEMENT GRD (C14-100)

1) Raccordement des CCPI à CPF dans le CIBE, se référer à la notice du constructeur.

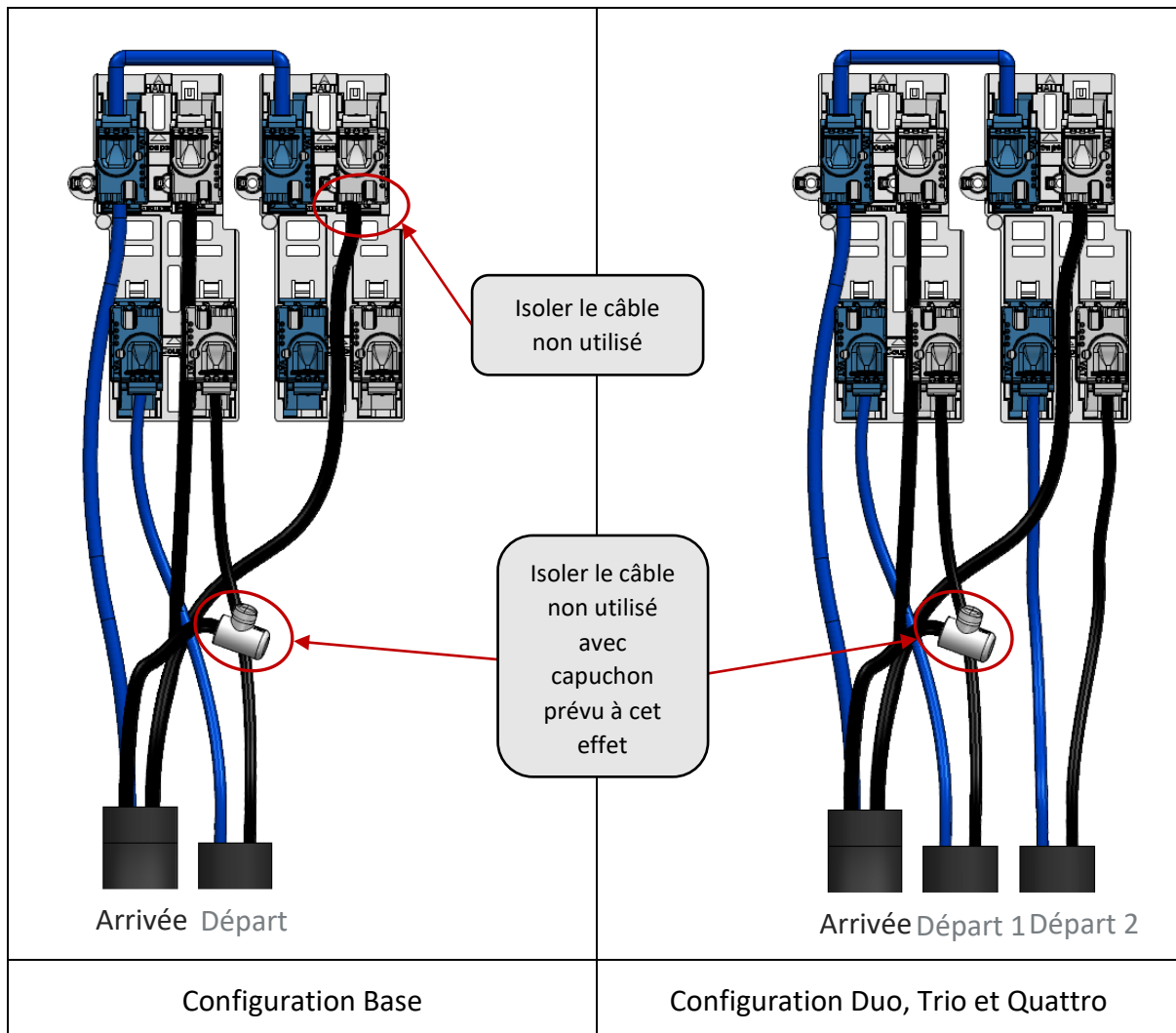

2) Accordement du panneau de comptage, se référer à la notice du constructeur.

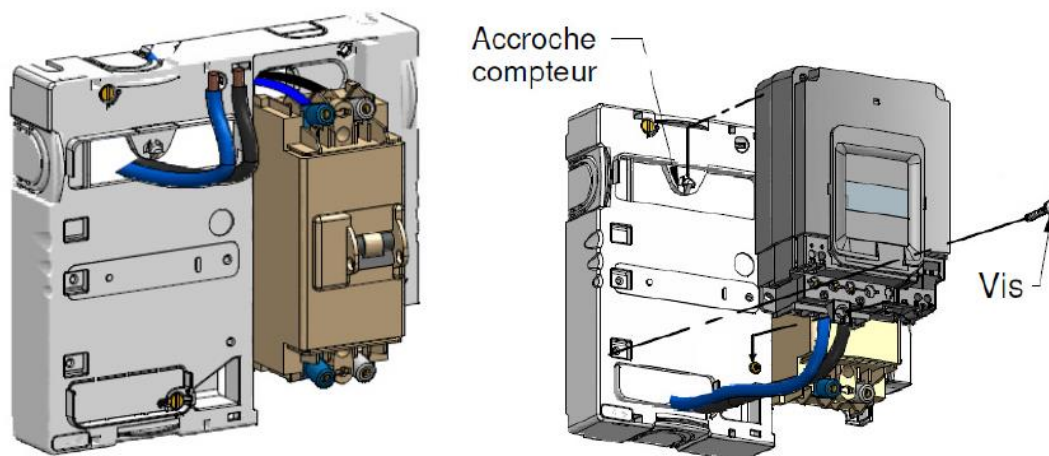

3) Remettre en place les capots et les scellés du domaine C14-100.

## h. RACCORDEMENT ELECTRICIEN (C15-100)

### CARACTÉRISTIQUES DE L'INSTALLATION

- Vérifier les grandeurs électriques suivantes :
  - Système de liaison a la terre : TT.
  - Tension entre la phase et neutre (L-N) : valeur comprise entre 220 et 230 V.
  - Tension entre le neutre et la terre (N-PE) : valeur inferieure a 5 V.
  - Fréquence (f) : valeur de 50 Hz.
  - Resistance de terre (Rt) : valeur inferieure a 90Ω
  - Taux de distorsion harmonique (THD) : valeur inferieure 8 %
- Des valeurs différentes pourraient compromettre la charge.
  1. Veillez à raccorder les conducteurs de protection, puis vérifier la continuité du circuit de terre.
  2. Raccorder si nécessaire les conducteurs de protection Hp/Hc en attente sur les bornes d'asservissement du compteur LINKY en cas d'abonnement chez le fournisseur d'énergie avec des tarifs préférentiels (Heures creuses).

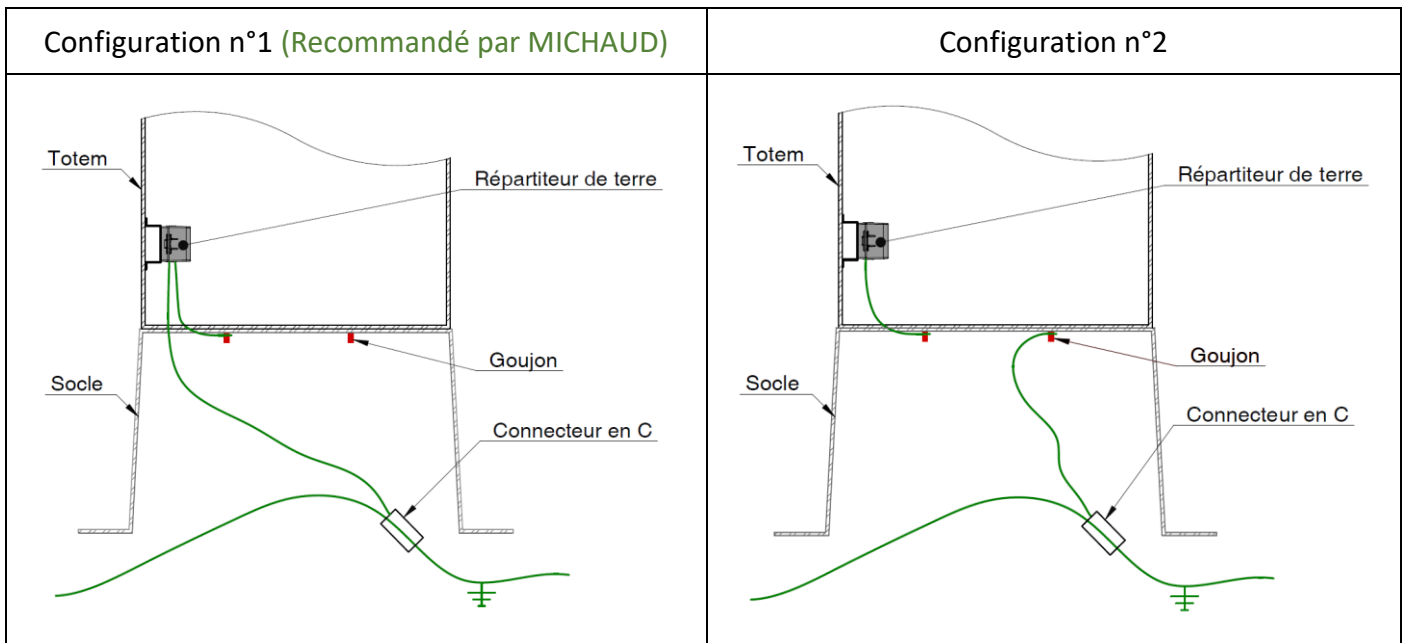

ZI Le Blanchon – 490, Rue Georges CONVERT  
CS 90100 – 01160 PONT D'AIN – FRANCE  
Tél. 04 74 39 14 44 – Fax 04 74 39 18 44  
[www.michaud.fr](http://www.michaud.fr)

# MICHAUD

## HABITAT ET RESEAU ÉLECTRIQUE



# PARKTOTEM7



Réf. GE095 – GE096 - GE097 – GE098

## GUIDE D'UTILISATION



**PARK'ELEC**

by **MICAUD**  
HABITAT ET RÉSEAU ÉLECTRIQUE



## TABLE DES MATIERES

<b>1. INFORMATIONS GENERALES .....</b>	<b>2</b>
<b>2. DESCRIPTION DU TOTEM .....</b>	<b>3</b>
<b>3. MODE D'EMPLOI.....</b>	<b>6</b>
a. Mode accès libre.....	6
b. Mode accès contrôlé.....	7
c. Changer de mode.....	8
d. Gestion des utilisateurs (mode accès contrôlé seulement) .....	8
e. Autres informations .....	9
<b>4. MAINTENANCE .....</b>	<b>13</b>
a. Maintenance de 1er niveau .....	13
b. Analyse des défauts .....	13
<b>5. ASSISTANCE .....</b>	<b>14</b>

## 1. INFORMATIONS GENERALES

Le **PARKTOTEM 7** réalise le mode de recharge 3 (conformément à la norme IEC/EN 61851-1) qui consiste à brancher le véhicule électrique ou hybride au réseau d'alimentation en courant alternatif, à l'aide de connecteurs spécifiques (conformément aux normes IEC 62196-1 et 2).

Ce totem intègre la partie gestionnaire de réseau de distribution (GRD), telle que la protection individuelle, le compteur et le disjoncteur de branchement.

- Le présent manuel contient les consignes et les instructions à respecter obligatoirement durant l'utilisation et l'entretien de la **PARKTOTEM 7** et doit être mis à disposition du personnel autorisé.
- L'installation, la mise en service du **PARKTOTEM 7** et les interventions d'entretien doivent être effectuées uniquement par un personnel spécialement qualifié et autorisé dans le respect des normes, réglementations et législation en vigueur en matière de sécurité.
- Le fabricant du totem ne peut être retenu responsable pour les éventuels dommages aux personnes, aux animaux et/ou aux objets dérivant du non-respect des indications fournies dans ce manuel.
- L'amélioration étant continue, nous nous réservons, à n'importe quel moment, le droit d'apporter les modifications nécessaires aux produits et au présent manuel.
- La reproduction, totale ou partielle, de ce manuel sans l'autorisation de **MICHAUD SAS** est interdite.



### **DANGER : Risque d'électrocution, d'explosion ou d'arc électrique**

- Avant toute intervention, couper le courant du **PARKTOTEM 7** et contrôler l'absence de tension à l'aide d'un détecteur.
- Avant de mettre le totem en marche, vérifier la connexion à la terre de la structure métallique avec le conducteur jaune/vert et prévoir un dispositif de protection de la ligne d'alimentation automatique et différentiel coordonné avec l'installation de mise à la terre.
- Préparez votre véhicule à la charge en fonction des consignes du constructeur avant de le brancher au **PARKTOTEM 7**.
- Les câbles, les prises et les fiches utilisées pour la connexion du véhicule doivent respecter les conditions de sécurité requises par la législation en vigueur.
- L'utilisation de câbles de rallonge pour la connexion du véhicule est interdite.
- Le non-respect des consignes de sécurité peut provoquer de graves blessures et entraîner même la mort.



### **Attention : Risque d'endommagement du PARKTOTEM 7**

- Eviter de toucher les cartes électroniques et/ou utiliser des équipements appropriés pour accéder aux éléments/parties sensibles aux décharges électrostatiques.
- Installer, si les conditions environnementales l'imposent, une protection contre les décharges atmosphériques dans le tableau d'alimentation situé en amont (exemple : un parasurtenseur type 2,  $U_p = 1,5 \text{ kV}$ ,  $I_n = 20 \text{ kA}$ ).
- Pour le nettoyage, utiliser un chiffon humide ou un détergent neutre.

## 2. DESCRIPTION DU TOTEM

### CONTENU DU KIT TOTEM BASE GAUCHE / DROITE

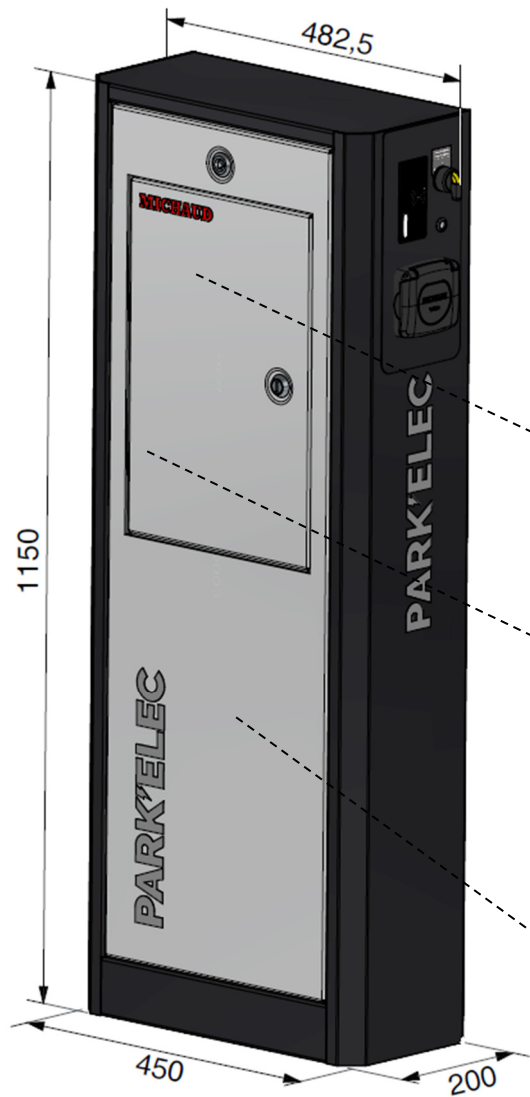

2 Clés



Levier de déverrouillage  
manuel prise T2s



Badge RFID maitre (x1)



Badge RFID utilisateur (x2)



Etiquette renseignement installateur

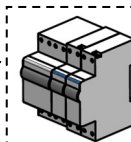

Protections fournies

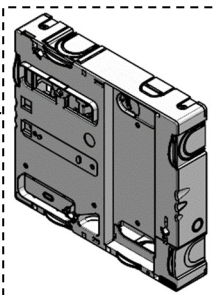

Panneau de comptage (Réf GB002)

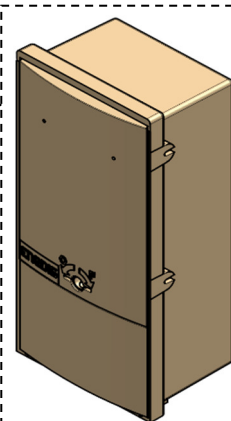

CIBE HAUT (Réf CB021)

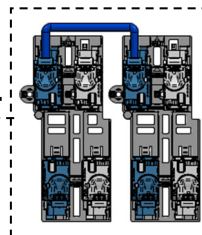

Platine 2X60A (N143)

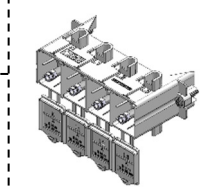

Grille de repiquage CIBE  
(N165)

(Non fourni)  
(Utiliser seulement dans la  
Configuration Quattro)

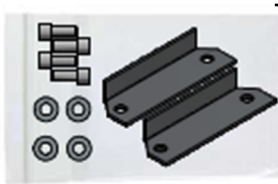

- Plaque de renfort (x2)
- Vis M12 (x4)
- Rondelle  $\varnothing 12$  (x4)

Notice utilisateur

Notice

Notice installateur

Notice

## CONTENU DU KIT TOTEM COMPLEMENT

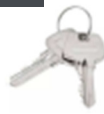
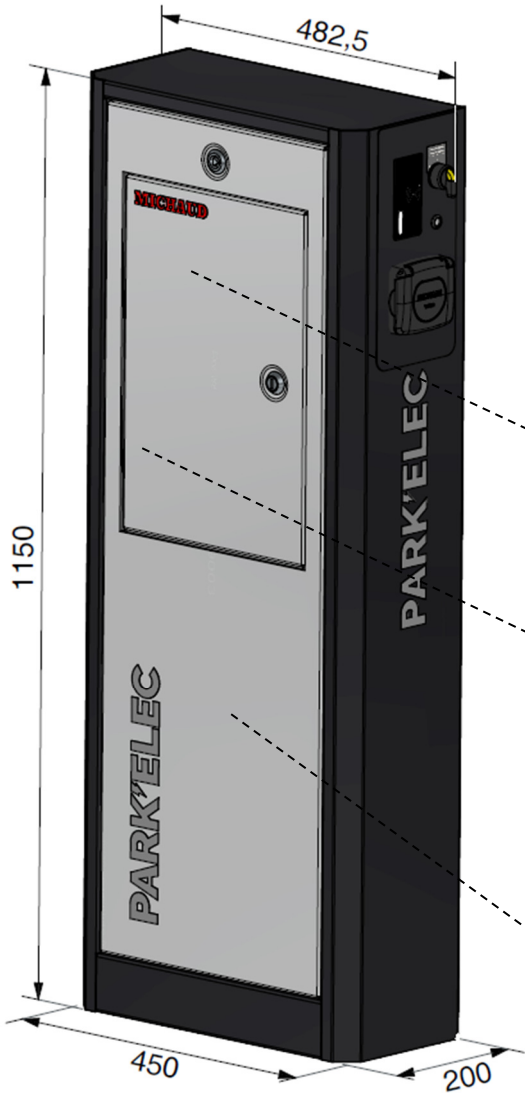

2 Clés



Levier de déverrouillage  
manuel prise T2s



Badge RFID maitre (x1)



Badge RFID utilisateur (x2)



Etiquette renseignement installateur

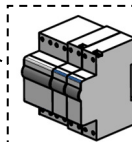

Protections fournies

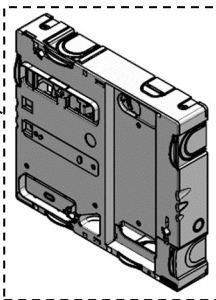

Panneau de comptage (Réf GB002)

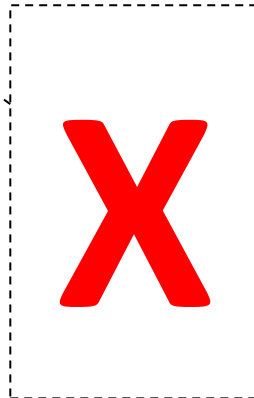

Sans CIBE

Notice utilisateur

Notice installateur

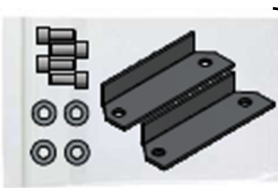

- Plaque de renfort (x2)
- Vis M12 (x4)
- Rondelle  $\varnothing 12$  (x4)

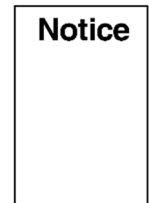
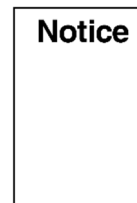

## DESCRIPTION

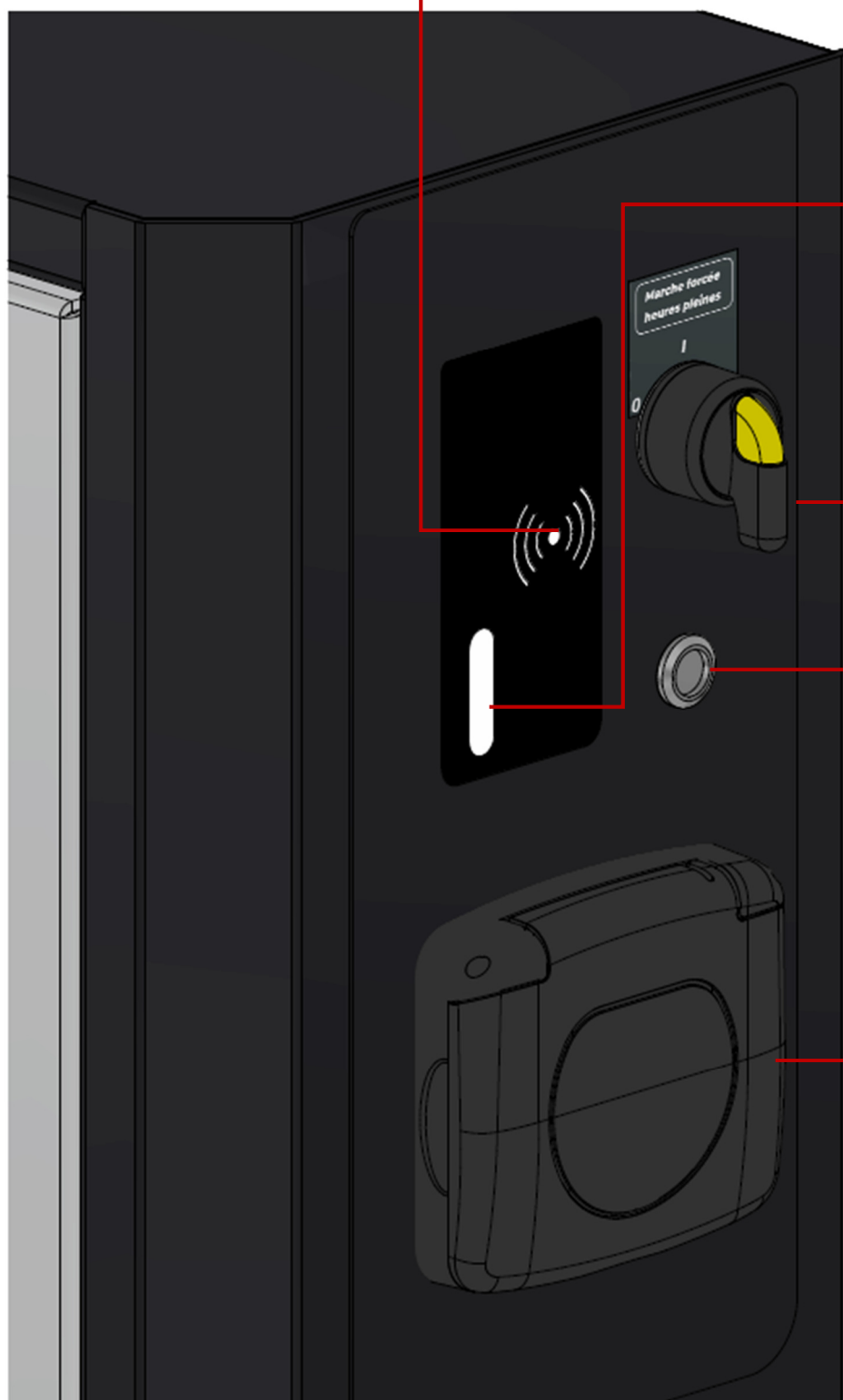

Lecture RFID (pour mode accès contrôlé lancement et arrêt charge)

Voyant lumineux

Sélecteur rotatif  
2 positions HP/HC

Bouton poussoir  
arrêt recharge (en  
mode accès libre)

Prise de recharge  
type 2S

## 3. MODE D'EMPLOI

La borne PARKTOTEM 7 propose deux modes de fonctionnement :

- Mode accès libre : Pas d'identification de l'utilisateur.  
Exemple : dans le cas d'une place de parking privé et fermée
- Mode accès contrôlé : L'identification de l'utilisateur est obligatoire et se fait à l'aide de badge RFID.  
Exemple : dans le cas d'une place de parking privé ouverte

### a. Mode accès libre

#### START :

- Brancher la prise dans La borne
- Brancher la prise dans le véhicule
- Véhicule en charge

#### STOP :

- Appuyer sur le bouton poussoir d'arrêt pour stopper la charge
- Débrancher la prise dans la borne
- Débrancher la prise dans le véhicule

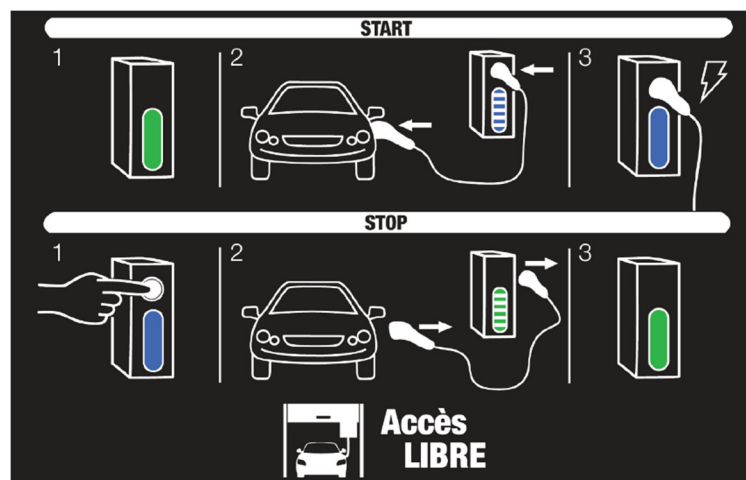

A la fin de la charge, il est obligatoire de déconnecter le câble de la borne.  
Pour démarrer une nouvelle charge, il est nécessaire de reconnecter le câble à la borne.

## b. Mode accès contrôlé

### START :

- Passer le badge RFID devant le lecteur
- Brancher la prise dans la borne
- Brancher la prise dans le véhicule
- Véhicule en charge

### STOP :

- Passer le badge RFID devant le lecteur pour stopper la charge
- Débrancher la prise dans la borne
- Débrancher la prise dans le véhicule

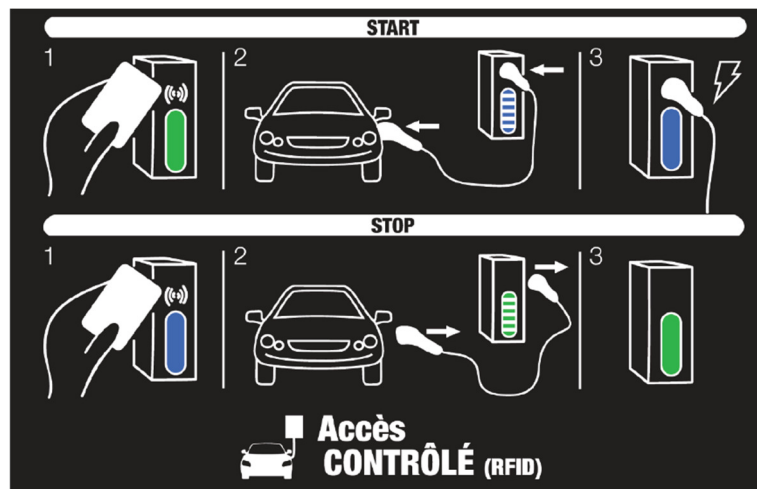

A la fin de la charge, il est obligatoire de déconnecter le câble de la borne.  
 Pour démarrer une nouvelle charge, il est nécessaire de reconnecter le câble à la borne.

### c. Changer de mode

- Terminer la charge en cours
- Maintenir le bouton d'arrêt enfoncé et présenter en même temps sur le lecteur RFID la **MASTER CARD** (rouge) pour changer de mode.
- Répéter l'opération pour revenir au mode précédent
  
- Une fois le mode d'accès paramétré, coller l'étiquette de démarrage rapide soit à l'extérieur ou à l'intérieur de la borne.

### d. Gestion des utilisateurs (mode accès contrôlé seulement)

#### Entrer un nouveau badge

- Présenter la carte MAITRE sur le lecteur RFID
- Présenter sur le lecteur RFID le ou les badges à ajouter à la mémoire
- Repasser la carte MAITRE sur le lecteur RFID pour terminer l'opération

#### Supprimer un badge

- Présenter la carte MAITRE sur le lecteur RFID
- Présenter sur le lecteur RFID le ou les badges à supprimer de la mémoire
- Répéter l'action pour confirmer la suppression
- Repasser la carte MAITRE sur le lecteur RFID pour terminer l'opération



## e. Autres informations

**MAX0 :** carte de contrôle

**SW1 :** bouton de redémarrage

- Appuyez brièvement pour redémarrer la station
- Une pression prolongée (> 20S) provoque la réinitialisation de la carte à la configuration par défaut avec les commandes désactivées.



La configuration par défaut est à utiliser uniquement en cas d'urgence et peut ne pas fonctionner correctement sur certaines versions, la configuration d'origine doit être restaurée au plus vite.

**SW2 :** sélecteur de courant maximal délivrable

- 0: 6A, 1: 10A, 2: 13A, 3: 16A, 4: 20A, 5: 25A, 6: 32A, 7: 40A, 8: 50A, 9: 63A

**SW4 :** sélecteur de résistance de terminaison série du compteur

**SW5 :** sélecteur de résistance de terminaison série NET

**IN1 - GND :** contact d'activation à distance

- S'il est fermé, il suspend la charge en cours ou inhibe une nouvelle charge.
- S'il est ouvert, il reprend la charge en cours ou autorise une nouvelle charge.

**PCX0 - SBC0 :** serveur local avec protocole OCPP (Optionnel)

- Dispositif de gestion à distance.

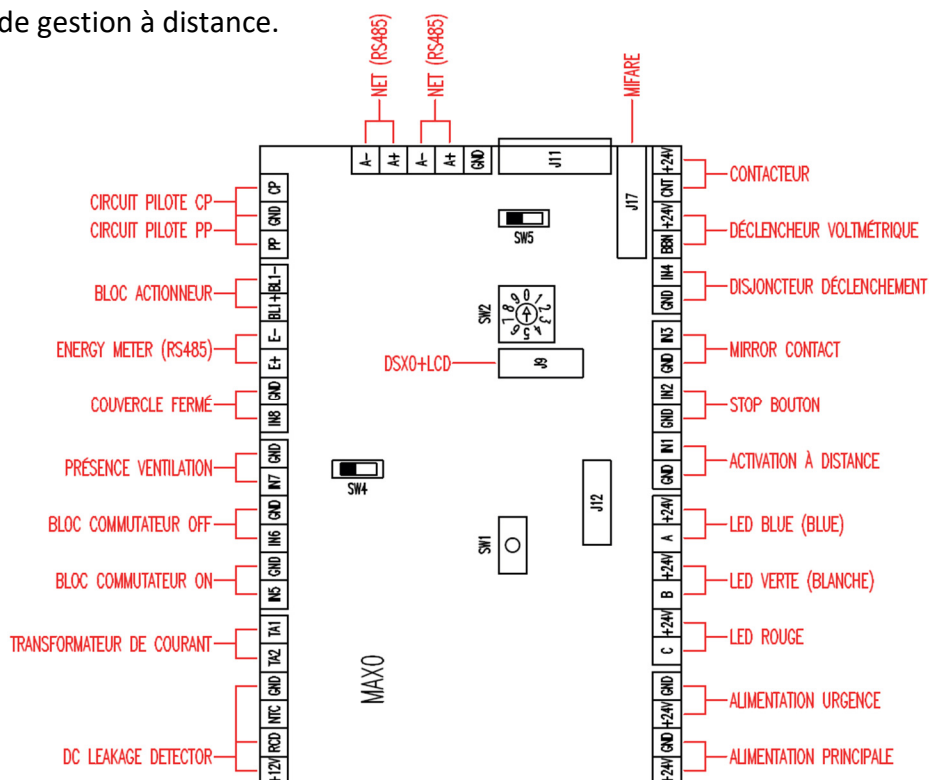

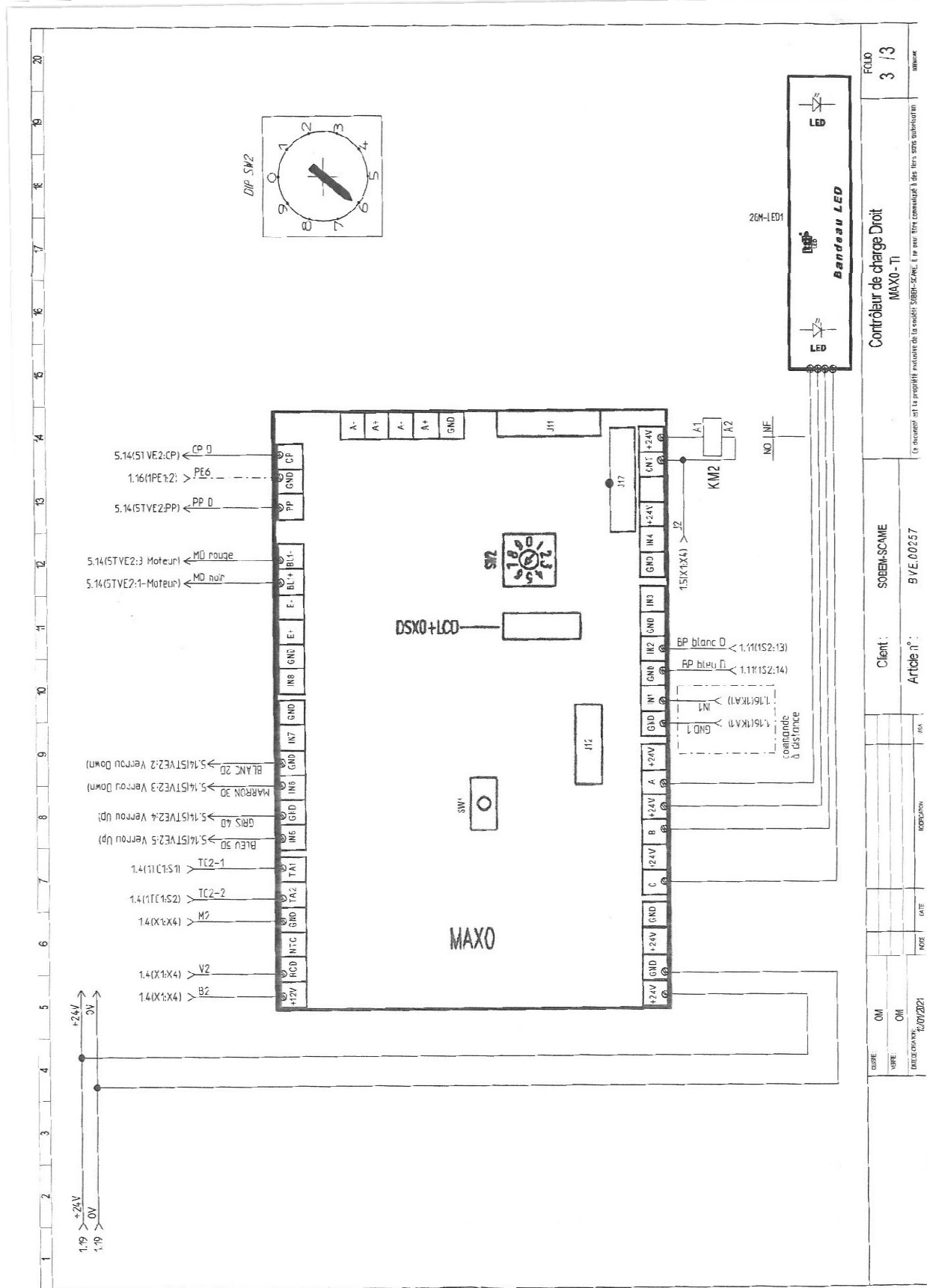

FOLIO 3 / 3  
 Contrôleur de charge Droit  
 MAXO-11  
 (Le document est la propriété exclusive de la société SOBEIM-SCAME. Il ne peut être communiqué à des tiers sans autorisation.)

Client : SOBEIM-SCAME  
 Article n° : BVE.00257

DATE: OM  
 VIRE: OM  
 DATE DE VIRE: 16/01/2021  
 NOE: 647E  
 655  
 K0303030

1 2 3 4 5 6 7 8 9 10 11 12 13 14 15 16 17 18 19 20

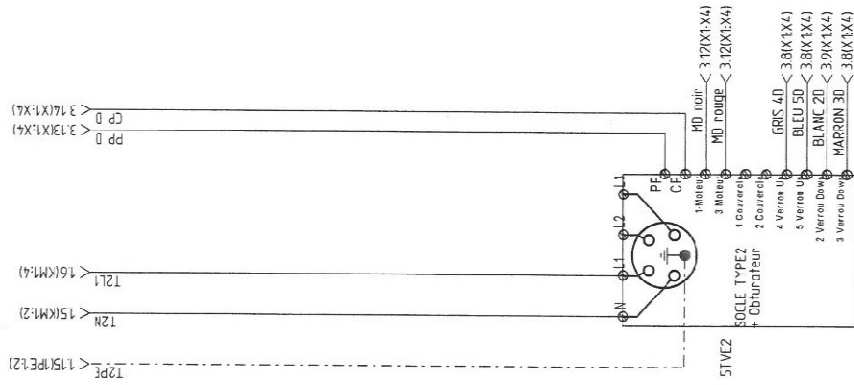

**Prise 72S**

DESSIN: OM APPR: OM DATE: 12/07/2021	CLIENT: SOBEM-SCAMIE ARTICLE N°: B.V.E. 00257	FOLIO: 5 / 3 REMARQUE:
--	--	---------------------------

CE DOCUMENT EST LA PROPRIÉTÉ EXCLUSIVE DE LA SOCIÉTÉ SOBEM-SCAMIE. EN CAS DE COMMERCIALISATION, LE CLIENT S'ENGAGE À RENDRE LA SOCIÉTÉ SOBEM-SCAMIE EN POSSESSION DE CE DOCUMENT.

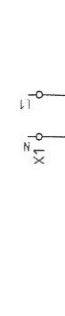
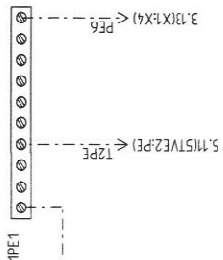
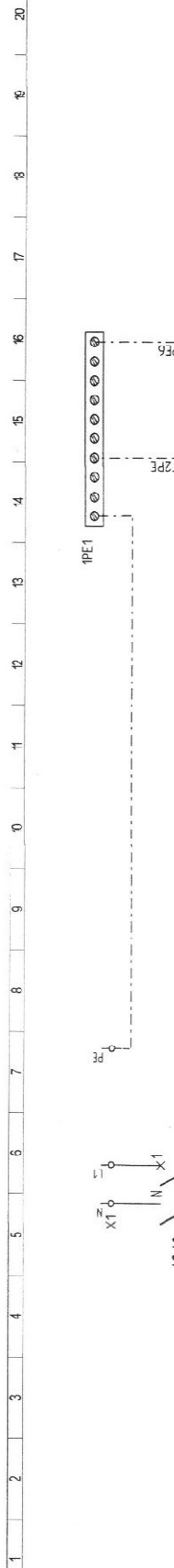

COULEUR : JCR VENTE : DATE DE CREATION : 07/04/2022	REVISION : A DATE : MODIFICATION :	Client : SOBEW-SCAME Article n° : B.VE.00257	Kit Contrôle 7,4kVA T2S Schéma électrique	FOLD 1 / 3 <small>© 2022</small>
---	--	---	--	--

Ce document est la propriété exclusive de la société SOBEW-SCAME. Il ne peut être communiqué à des tiers sans autorisation.

## 4. MAINTENANCE

### a. Maintenance de 1er niveau

La borne nécessite une maintenance préventive, nous conseillons d'effectuer les opérations suivantes par un personnel qualifié, à des intervalles réguliers :

- Tous les six mois : contrôler la structure et les composants électriques externes et l'efficacité des interrupteurs de protection.
- Tous les douze mois : contrôler les composants électriques internes et le serrage des cosses.

### b. Analyse des défauts

Led RGB	Cause/solution
X	La borne n'est pas alimentée. Contrôler la présence de tension.
●	Intervention de la protection. Contrôler le véhicule, réarmer l'interrupteur, et redémarrer la borne.
●	Des contacts collés ont été détectés. Contrôler le contacteur, réarmer l'interrupteur.
((●))	Circuit pilote ouvert. Véhicule déconnecté ou contrôler le câble.
((●))	Panne du circuit pilote. Contrôler le câble.
((●))	Plug présence ouvert. Fiche déconnectée ou contrôler le câble.
((●))	Panne plug présence. Contrôler le câble.
((●))	Bloc fiche mal positionné. Fiche non branchée correctement ou contrôler le fonctionnement du bloc actionneur.
((●))	Une consommation supérieure au courant maximum réglé a été détectée. Contrôler le véhicule.
((●))	Un véhicule nécessitant une ventilation a été détecté. Ponter contact IN7-GND si l'installation est présente ou en cas de ventilation naturelle.
((●))	Diode de contrôle du circuit pilote absente. Contrôler le véhicule.
((●))	Tension anormale détectée. Vérifiez l'alimentation électrique.
((●))	Mauvaise communication avec le compteur d'énergie numérique. Contrôler le fonctionnement du compteur ou la présence de perturbations sur la ligne série.
((●))	Dispersion vers la terre détectée avec un composant direct supérieure à 6 mA. Contrôler le véhicule.
((●))	Absence de tension durant une charge. Si la tension est rétablie dans les 3 minutes qui suivent, la charge reprend, dans le cas contraire elle s'arrête (uniquement avec une batterie auxiliaire).
((●))	Une fiche a été branchée sans aucune autorisation. Débrancher la fiche et présenter une carte autorisée.

Led RGB	Cause/solution
(((●)))	Le code relevé n'a pas été identifié ou autorisé. Ajouter ou autoriser le nouveau code dans le système de gestion.
●	Manque de fermeture du couvercle détecté. Fermer le couvercle ou contrôler le fonctionnement du commutateur.
●	Mauvaise communication avec le lecteur RFID. Contrôler le fonctionnement du lecteur ou la présence de perturbations sur la ligne série.

X = éteint

● ● = voyant fixe

(((●))) (((●))) = voyant intermittent

## 5. ASSISTANCE

En cas de problèmes de fonctionnement, merci de contacter votre installateur de confiance.

ZI Le Blanchon – 490, Rue Georges CONVERT  
CS 90100 – 01160 PONT D'AIN – FRANCE  
Tél. 04 74 39 14 44 – Fax 04 74 39 18 44  
[www.michaud.fr](http://www.michaud.fr)

# MICHAUD

HABITAT ET RESEAU ÉLECTRIQUE