

NOTICE DE MISE EN OEUVRE

 Lire soigneusement la notice avant de procéder à l'installation du matériel 

REGLES DE SECURITE :



- Ce matériel doit être installé par du personnel compétent suivant les règles de l'art.
- Avant la mise sous tension, effectuer les vérifications nécessaires.
- Ne pas ouvrir l'enveloppe et ne pas démonter les constituants.
- En cas de détérioration, ne pas utiliser le produit.

UTILISATION :

Les coffrets de colonne de chantier RAPID'BRANCH permettent le branchement des différents matériels utilisés pour la construction des immeubles, pour l'éclairage des communs, pour l'alimentation de l'appartement témoins...



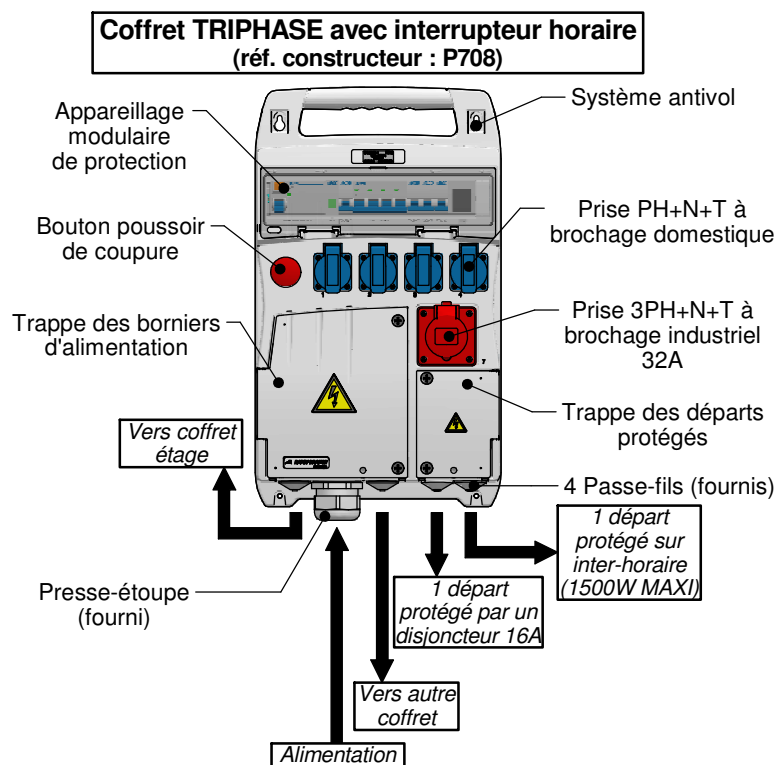
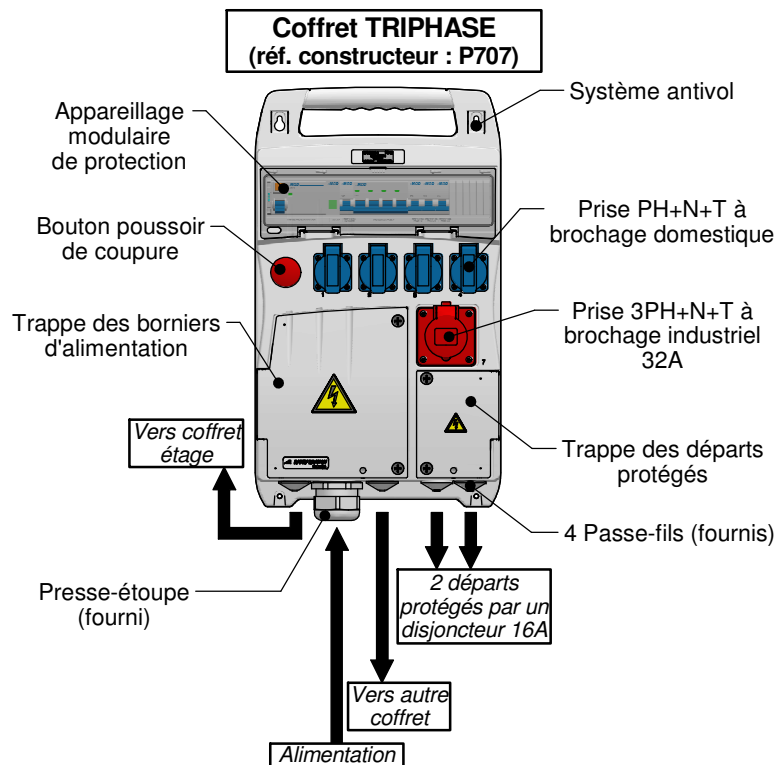

PRESENTATION DES COFFRETS :

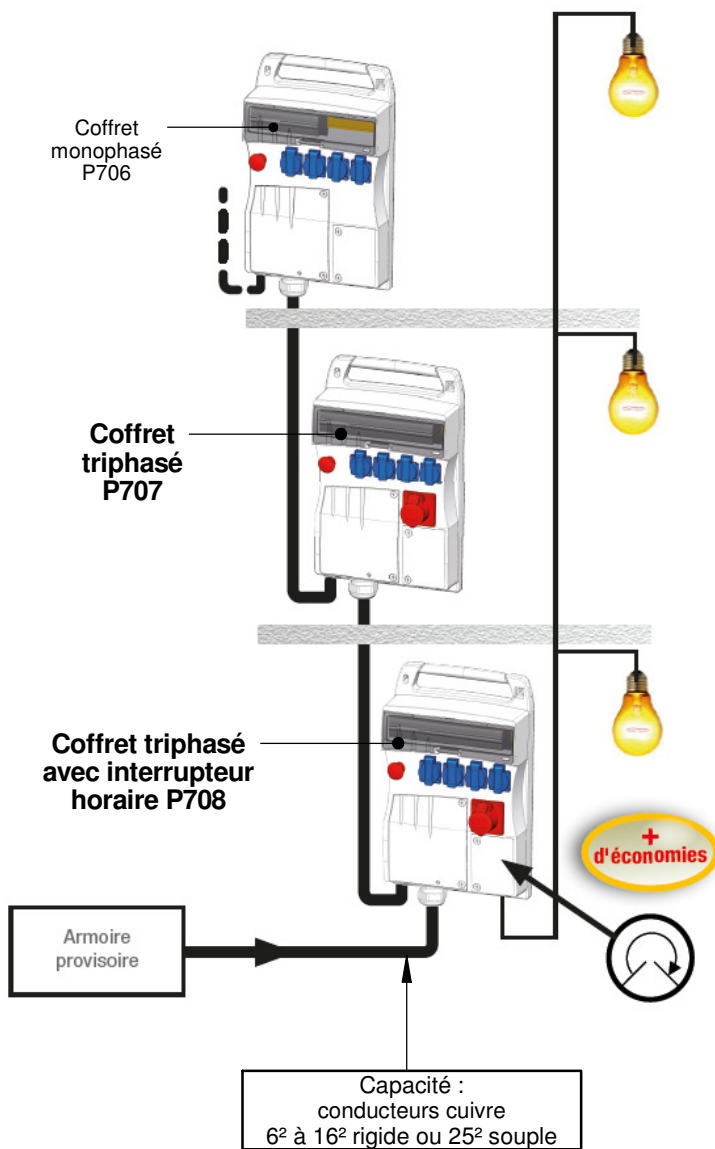

Configuration possible

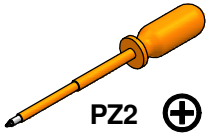
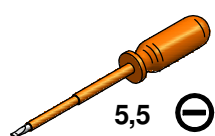

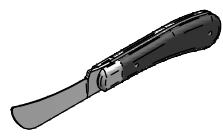
OUTILLAGE PRECONISE

Tournevis cruciforme	Tournevis plat	Pince Coupante
 PZ2 ⊕	 5,5 ⊖	
Perceuse	Couteau d'électricien	Scie cloche
		

FIXATION COFFRET

- Visser le coffret de niveau contre le mur par les 4 points de fixation.

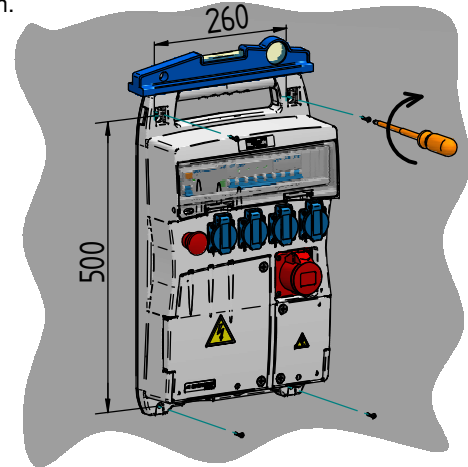

4 vis Ø5 ou 6 (non fournies)

RACCORDEMENT ET DERIVATION DE L'ALIMENTATION

Vérifier que l'alimentation électrique est coupée et que les appareillages sont sur "OFF".

1. Raccordement des borniers d'alimentation :

- Dégainer les câbles sur 200 mm.
- Présenter les conducteurs en face des borniers correspondants et les recouper à la bonne longueur.
- Dénuder l'extrémité des conducteurs sur 10 mm.

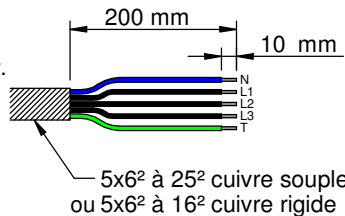

Nota : Douiller les extrémités du câble s'il s'agit d'un conducteur souple (multibrins) avec une douille de Ø 5 mm maxi.

- Ouvrir la trappe d'alimentation à l'aide des 2 vis.
- Visser le "presse-étoupe".

Nota : En cas de câble d'alimentation de Ø inférieur à 15 mm ou supérieur à 25 mm remplacer le presse-étoupe fourni par un presse-étoupe du commerce adapté pour garantir les indices de protection.

- Introduire le câble d'alimentation à travers le "presse-étoupe".
- Raccorder les conducteurs dans les borniers correspondants : PH ; N ; T puis les pousser au fond du coffret.
- Positionner et visser les "serre-câbles".
(Possibilité de réversibilité des serre-câbles selon le diamètre du câble.)

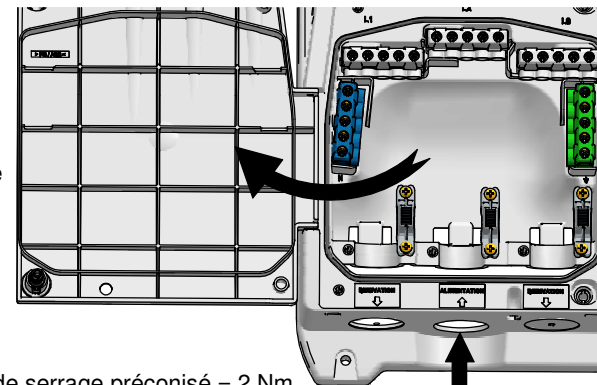

Couple de serrage préconisé = 2 Nm

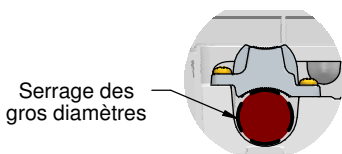

Serrage des gros diamètres

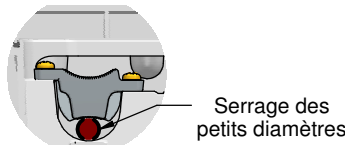

Serrage des petits diamètres

- Réfermer la porte à l'aide des 2 vis dans ce cas, sinon passer à l'étape 2.

2. Dérivation de l'alimentation pour les coffrets d'étage :

- Dégainer les câbles sur 200 mm.
- Présenter les conducteurs en face des borniers correspondants et les recouper à la bonne longueur.
- Dénuder l'extrémité des conducteurs sur 10 mm.

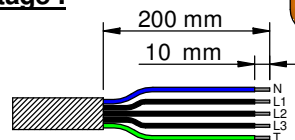

Nota : Douiller les extrémités du câble s'il s'agit d'un conducteur souple (multibrins) avec une douille de Ø 5 mm maxi.

- Percer le coffret à l'endroit prévu au diamètre adapté au passe-fil.
- Installer le passe-fil après l'avoir découpé au diamètre adapté au câble afin de conserver les indices de protection IP44.
- Raccorder les conducteurs dans les borniers correspondants : PH ; N ; T.
- Positionner et visser les "serre-câbles".
- Réfermer la porte à l'aide des 2 vis.

Nota : Dans le cas d'une dérivation de l'alimentation à partir de ce coffret, veillez à ce que les sections des conducteurs d'alimentation et de dérivation soient adaptées.

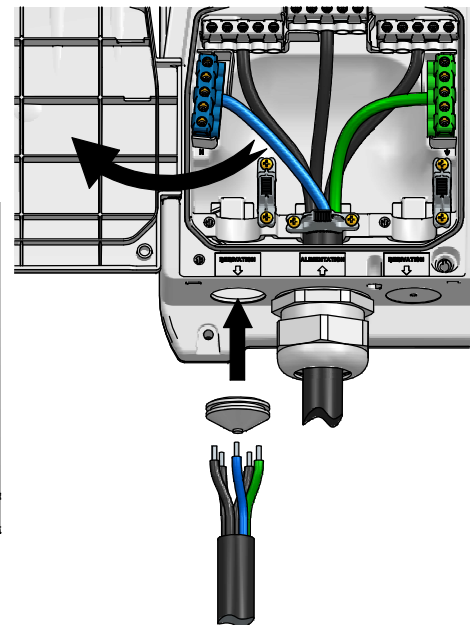
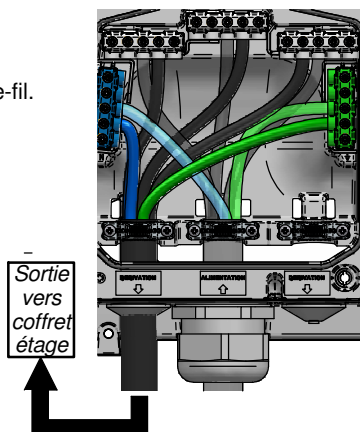

RACCORDEMENT DIRECT SUR BORNIERES DES DEPARTS PROTEGES

Dans le cas d'outillage ou d'éclairage ne présentant pas de prise domestique :

- Ouvrir la trappe des départs protégés en dévissant les 2 vis.
- Dégainer et douiller si nécessaire les extrémités des câbles à raccorder au bornier.

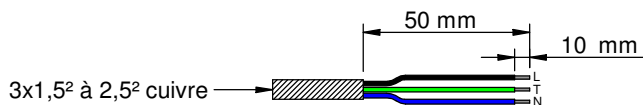

- Percer le coffret à l'endroit prévu au diamètre adapté au passe-fil.
- Installer le passe-fil après l'avoir découpé au diamètre adapté au câble afin de conserver les indices de protection IP44.
- Introduire le câble à travers le passe-fil.
- Raccorder les pôles du câble dans les borniers correspondants : PH ; N ; Terre.
- Visser les serre-câbles pour maintenir les conducteurs.
- Refermer la trappe avec les 2 vis.

Découpe $\Phi 36$ pour passe-fil fourni

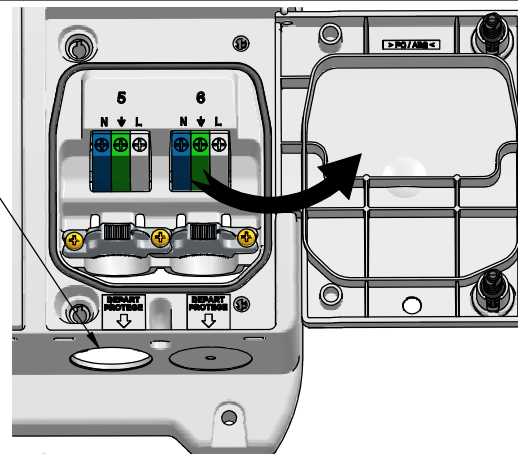

Couple de serrage préconisé = 2 Nm

Cas du coffret triphasé P707

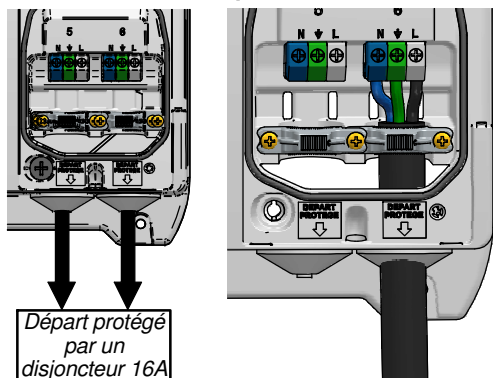

Départ protégé par un disjoncteur 16A

Cas du coffret triphasé avec interrupteur horaire P708

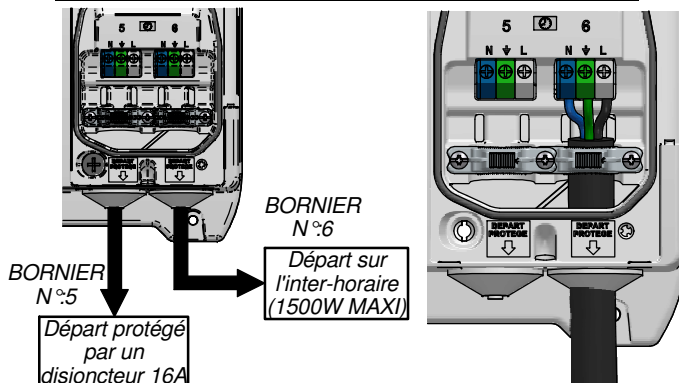

BORNIER N°5
Départ protégé par un disjoncteur 16A

BORNIER N°6
Départ sur l'inter-horaire (1500W MAXI)

UTILISATION DE L'INTERRUPTEUR HORAIRE ET DE LA SORTIE DEDIEE

- Cas du coffret triphasé P708.
- Se référer à la notice spécifique de l'interrupteur horaire.

CADENASSAGE

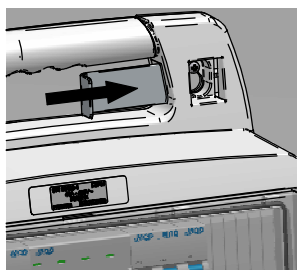

Cadenassage du coffret, si besoin, à l'aide de la tirette métallique.

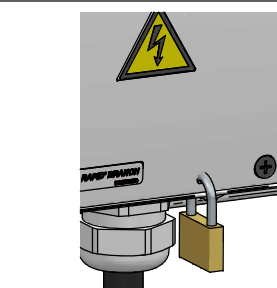
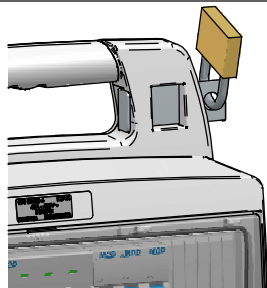

Possibilité de cadenassage de la trappe des borniers d'alimentation.

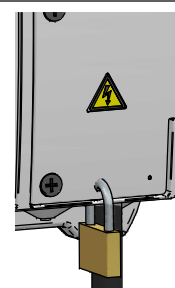

Possibilité de cadenassage de la trappe des départs protégés.

MISE EN MARCHÉ / COUPURE

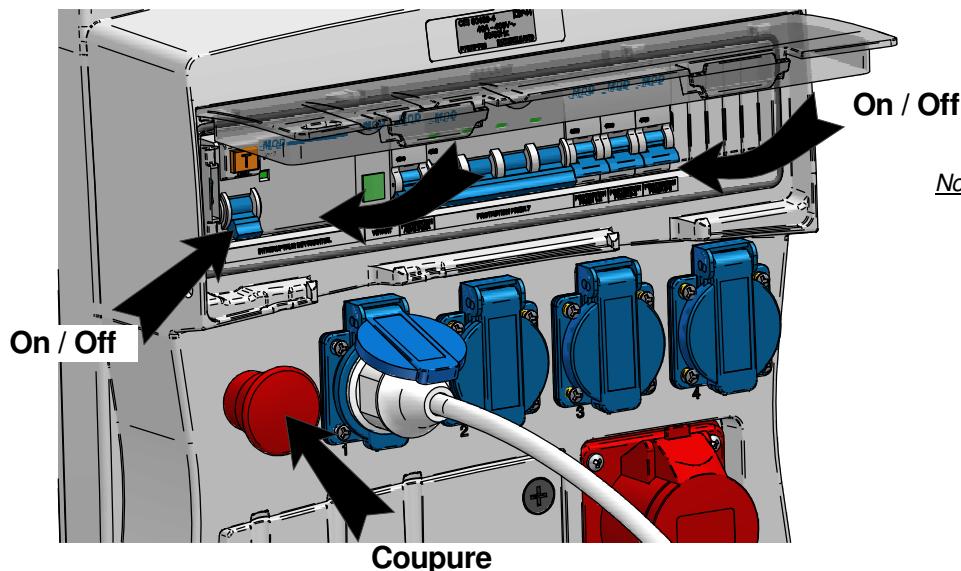

- Nota :**
- Tester le bouton poussoir régulièrement (celui-ci doit déclencher l'interrupteur différentiel: position OFF).
 - Utiliser l'interrupteur différentiel pour la coupure de l'alimentation des départs.
 - Utiliser le bouton poussoir pour une coupure urgente

3- CARACTERISTIQUES TECHNIQUES GENERALES :

Dimensions : 570x340x140 / Poids : 6 Kg

Tenue mécanique : IK09.

Indice de protection :

- IP44 (sans fiche connecté dans la prise)
- IP21 (trappe ou fenêtre ouverte).

Caractéristiques électriques principales
P707/P708
40A
400V ~ 3PH+N+T
50/60Hz
Puissance maxi = 27kVA
Icc= 4.5kA







	Réf. = P707	Réf. = P708
Borniers d'alimentation 	Capacité 6 ² à 25 ² cuivre souple ou 6 ² à 16 ² cuivre rigide	
Appareillage modulaire de protection 	1 Interrupteur différentiel tétrapolaire Type AC 63A 30 mA	
	1 Voyant vert présence tension	
	1 Disjoncteur pour circuit auxiliaire 6A	
	1 Disjoncteur tétrapolaire 32A	
	3 Disjoncteurs bipolaires 16A	
Prise PH+N+T à brochage domestique 	4	4
Prise 3PH+N+T à brochage industriel 	1	1
Bouton poussoir de coupure 	1	1
Bornier de branchement direct 	Capacité 1,5 ² à 2,5 ²	

Schéma de câblage coffret triphasé :

Schéma de câblage coffret triphasé avec interrupteur horaire :



4- ELIMINATION DU PRODUIT EN FIN DE VIE :

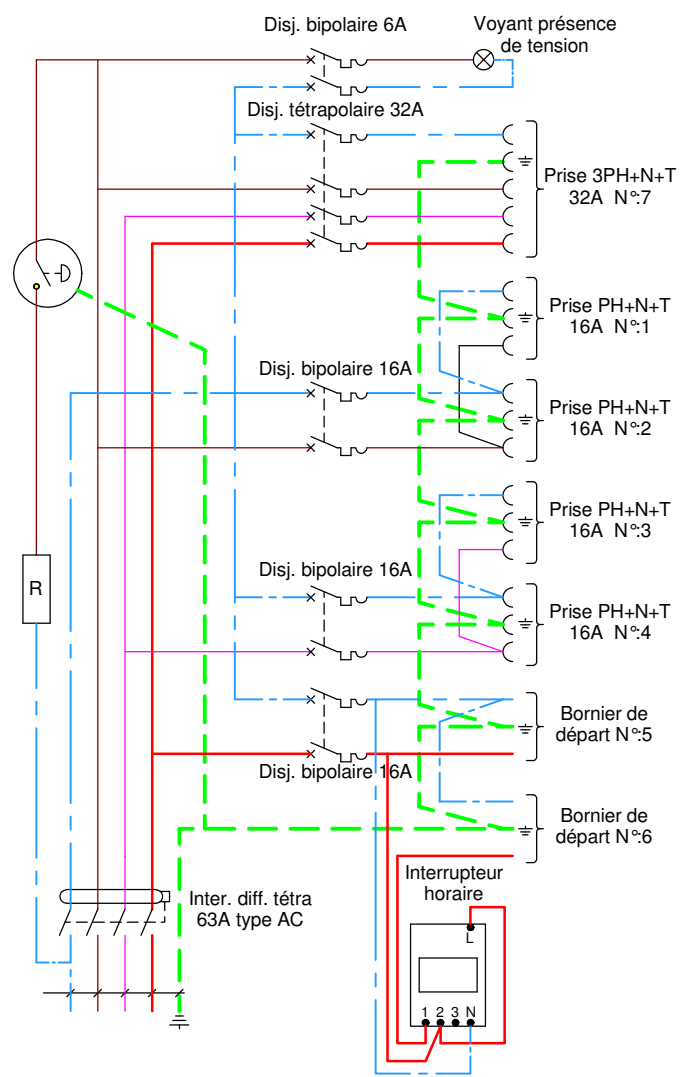
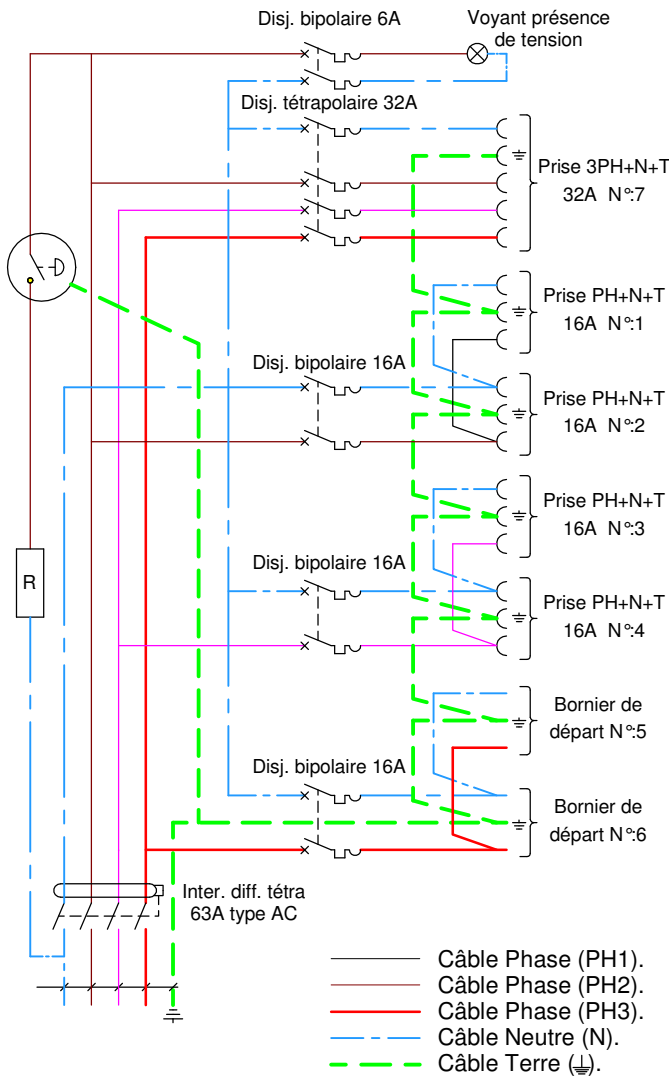

Le matériel sera démonté pour trier les métaux et les matériaux synthétiques. Pour le recyclage du produit, se renseigner auprès du distributeur d'énergie pour la conduite à tenir.