

DISTRIBUTEUR A CCPI D'INTENSITE ASSIGNEE 200 A POUR COLONNES ELECTRIQUES
 DISTRIBUTEUR DE NIVEAU - EDF : 69 02 424
 CONFORME A LA SPECIFICATION TECHNIQUE HN 62-S-35

NOTICE DE MISE EN OEUVRE

→ **CONSTITUTION DU DISTRIBUTEUR DE NIVEAU 200 A**

	1 socle équipé d'un bornier		- 2 barreaux de fixation de CCPI
	1 capot équipé de 2 vis quart de tour		- 4 colliers + étiquettes de repérage
	2 tiroirs		- 4 capuchons de vis
	1 capot de bornier		- 4 cales pour la fixation du distributeur sur un support non plan
			- 1 sigle électricité autocollant
			4 coulisses pour les bornes du principal

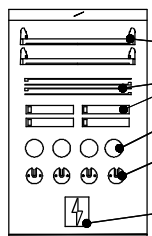
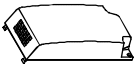
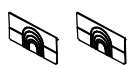
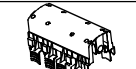
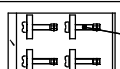

→ **CAPACITES**

PRINCIPAL : - câbles : - 25² à 95² Cuivre
 - 35² à 95² Aluminium en collectif
 - 25² mini en individuel pour des branchements type producteur consommateur









DERIVE : Coupe-circuit Principaux Individuels (CCPI) pour barrette neutre et fusible T00 jusqu'à 60 A avec liaisons en câble souple d'extrémité 8x8 maximum et bornes de dérivation 6² à 35².

- barres : 12x2 à 12x8 Cuivre

CONFIGURATIONS SELON HN 62-S-35 :

	Branchement à puissance limitée	
	monophasé	triphasé
	4 x 60 A	-
	2 x 60 A	1 x 60 A
	-	2 x 60 A

→ **OUTILS NECESSAIRES**

	Tournevis TST		N°2
	Clé triangle		11 mm
	Clé à douille TST		10 mm
	Couteau d'électricien		
	Clé coudée TST		4 mm

→ **RECYCLAGE**

Avant élimination du produit, se renseigner auprès du distributeur d'énergie pour la conduite à tenir.

1- PREPARATION DE LA COLONNE

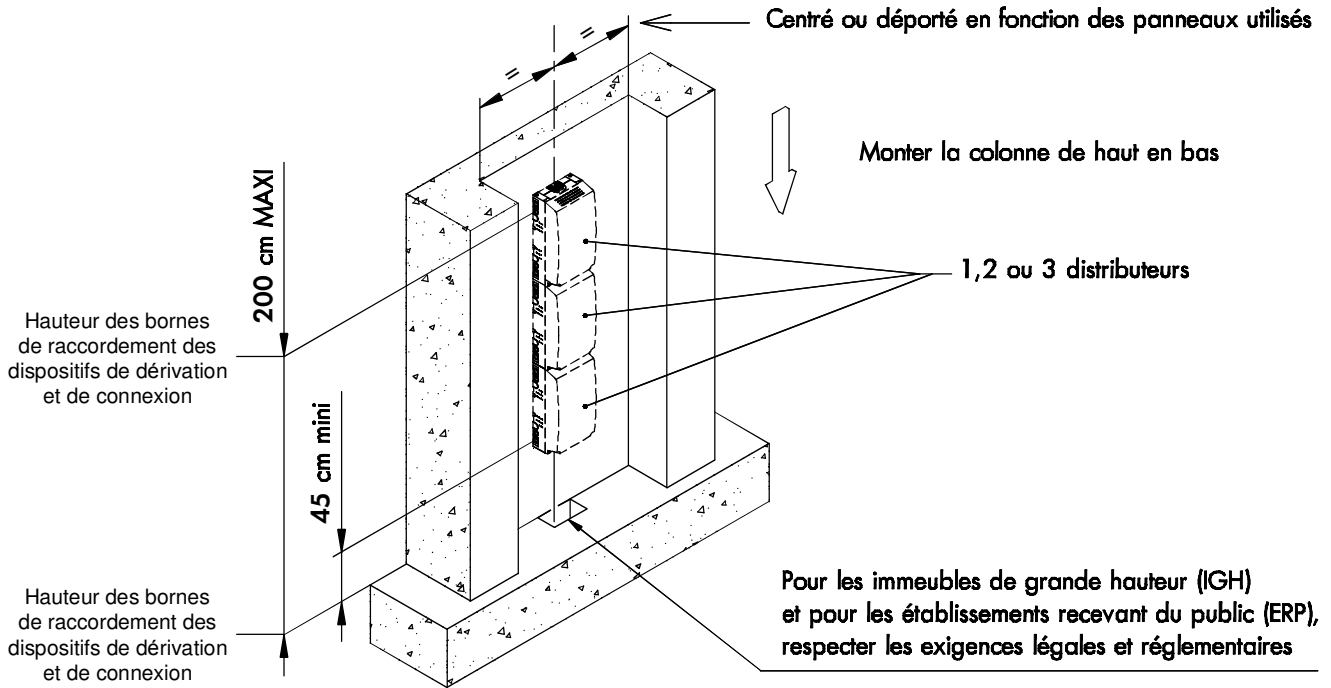

2- FIXATION

La fixation peut s'effectuer en position verticale ou horizontale (dans ce cas neutre en bas).

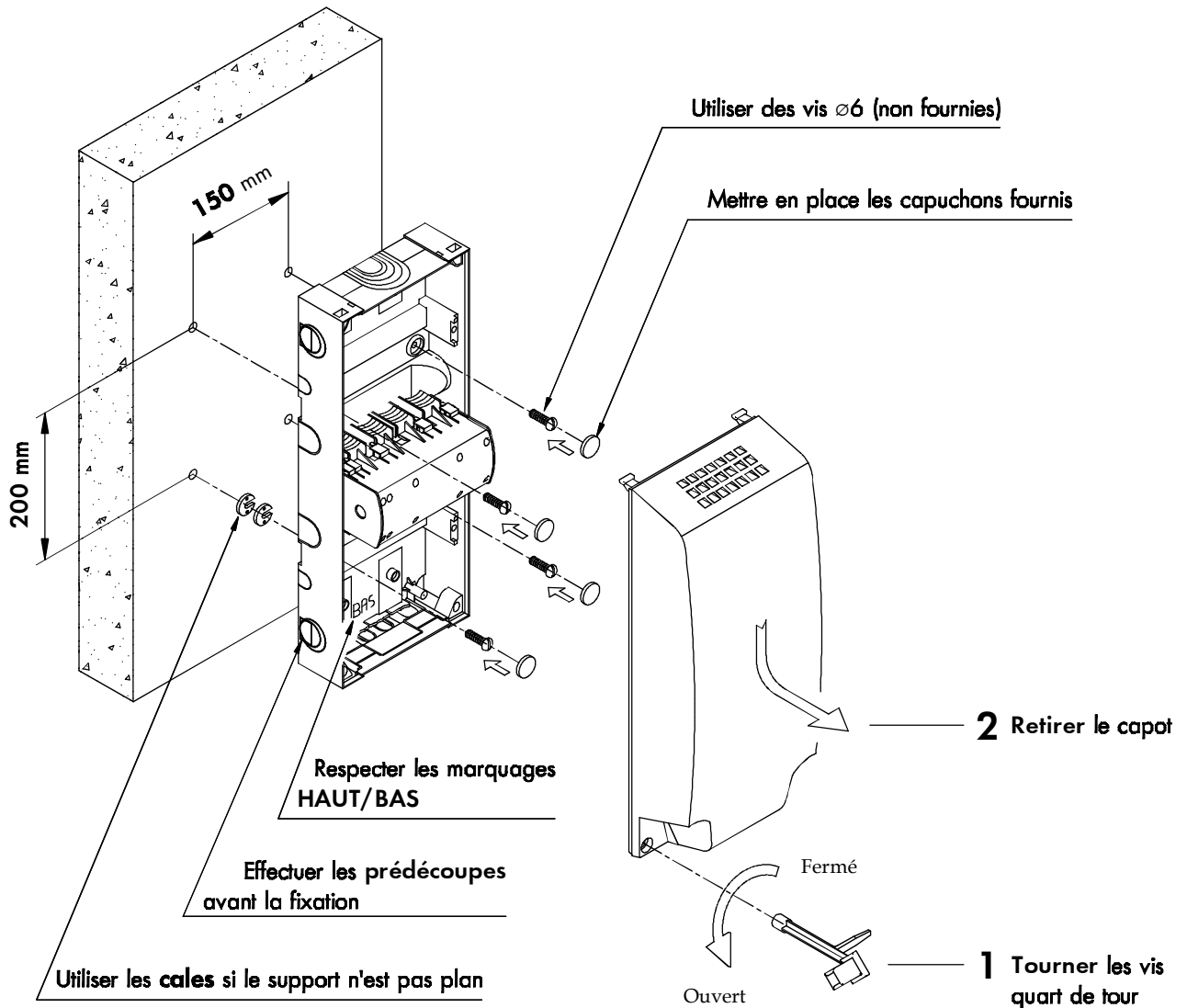

3- RACCORDEMENT DU PRINCIPAL

1 Retirer les tiroirs (et le bornier si besoin)

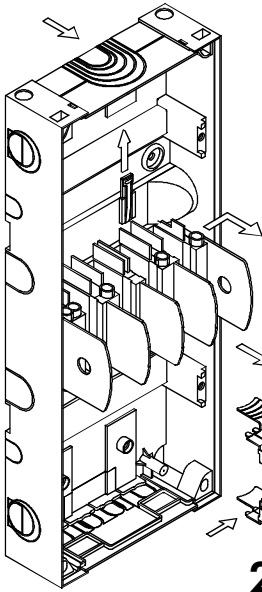

2 Appuyer et retirer le capot

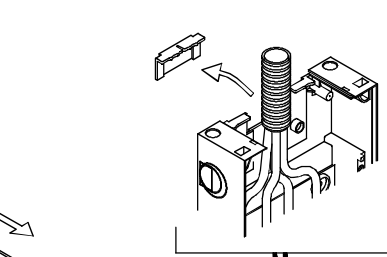

NF C 32-321 multipolaire à âme circulaire

NF C 32-321 unipolaire
Positionner les câbles en appui au fond, centrés dans leur logement :

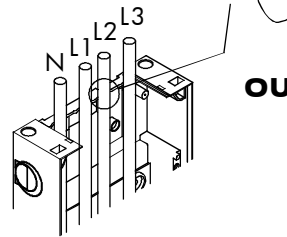

Élément d'étage
Accrocher et fixer avec les vis fournies

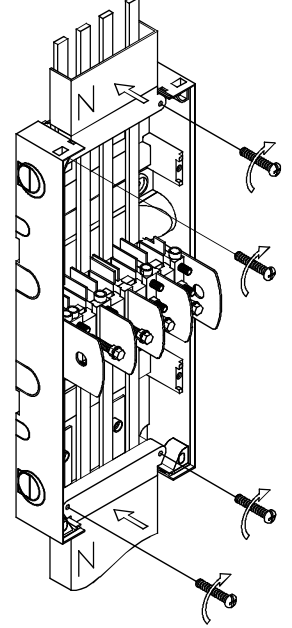

3 Protéger par un conduit adapté

4 Découper le socle au plus près

5 Positionner le câble
Dégainer en laissant au moins 2 cm de gaine à l'intérieur du distributeur

6 Préformer les conducteurs en respectant N, L1, L2, L3
Les câbles doivent être en appui au fond du distributeur

7 (replacer le bornier si besoin)

Dénuder, brosser sous graisse neutre et introduire les conducteurs centrés dans la borne :

• pour des câbles

connexion en passant

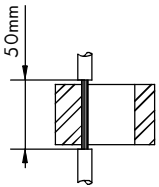

connexion par superposition

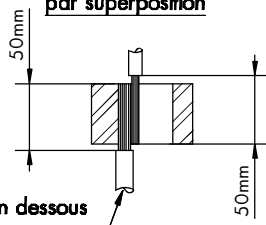

plus grosse section dessous

• pour des éléments d'étage

connexion en passant

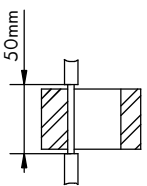

connexion par superposition

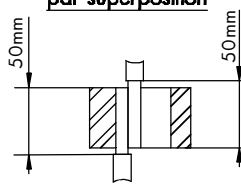

Pose des barres élément d'étage

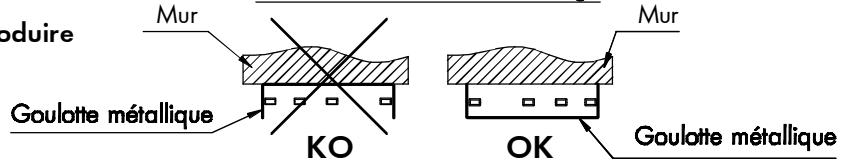

8 Effectuer les coupes des tiroirs correctement au plus près pour garantir l'indice de protection.

Cas d'un élément d'étage :

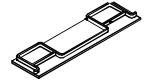

Cas de câbles unipolaires :

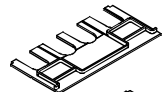

Cas d'un conduit circulaire :



Cas d'un conduit rectangulaire :

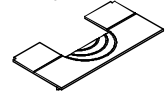

9 Remettre les tiroirs

10 Vérifier le bon contact des conducteurs au fond des bornes

11 Mettre en place les coulisses

12 Visser jusqu'à rupture de la tête (15 Nm)

13 Au niveau des marquages N, L1, L2 et L3, mesurer l'espace entre le dessus du conducteur ou de la barre et le socle

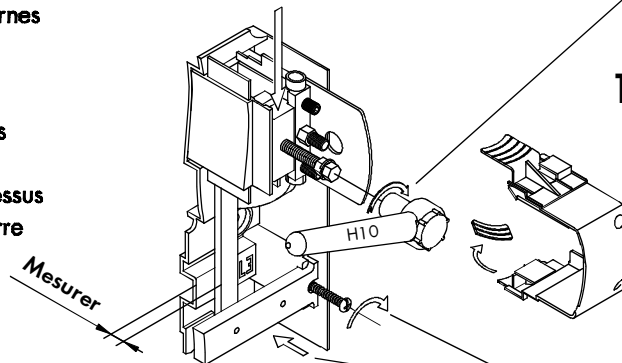

14 Si la mesure est supérieure à 1 cm, couper les prédécoupes du capot de bornier correspondant aux valeurs mesurées.

Exemple :
mesure de 1.8 cm
=> couper à 2 cm :

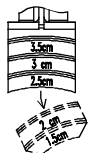

15 Fixer les barreaux de fixation de CCPI

4- RACCORDEMENT DES CCPI (Coupe Circuit Principal Individuel)

• PRINCIPE DU RACCORDEMENT

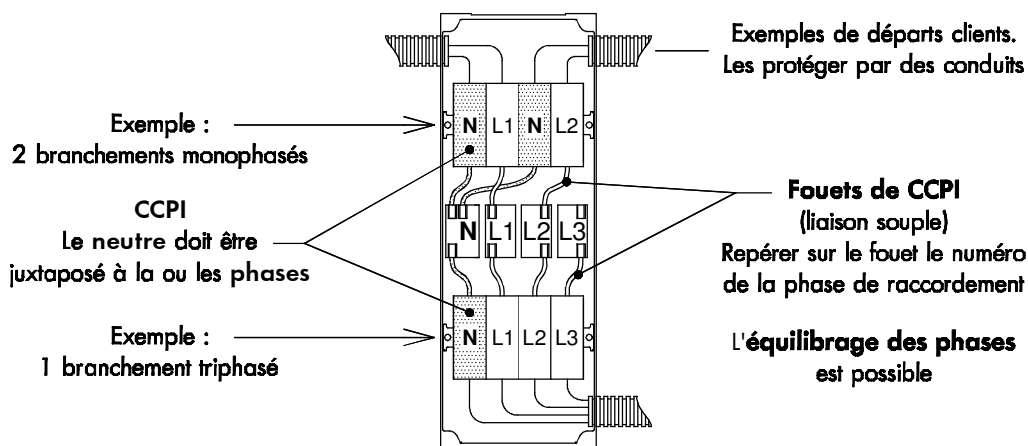

• DETAIL D'UN RACCORDEMENT HORS TENSION

→ **SOUS TENSION** : Respecter les exigences CET/BT (en particulier remettre en place le capot du bornier avant le raccordement des CCPI. Un seul pôle doit être accessible.)

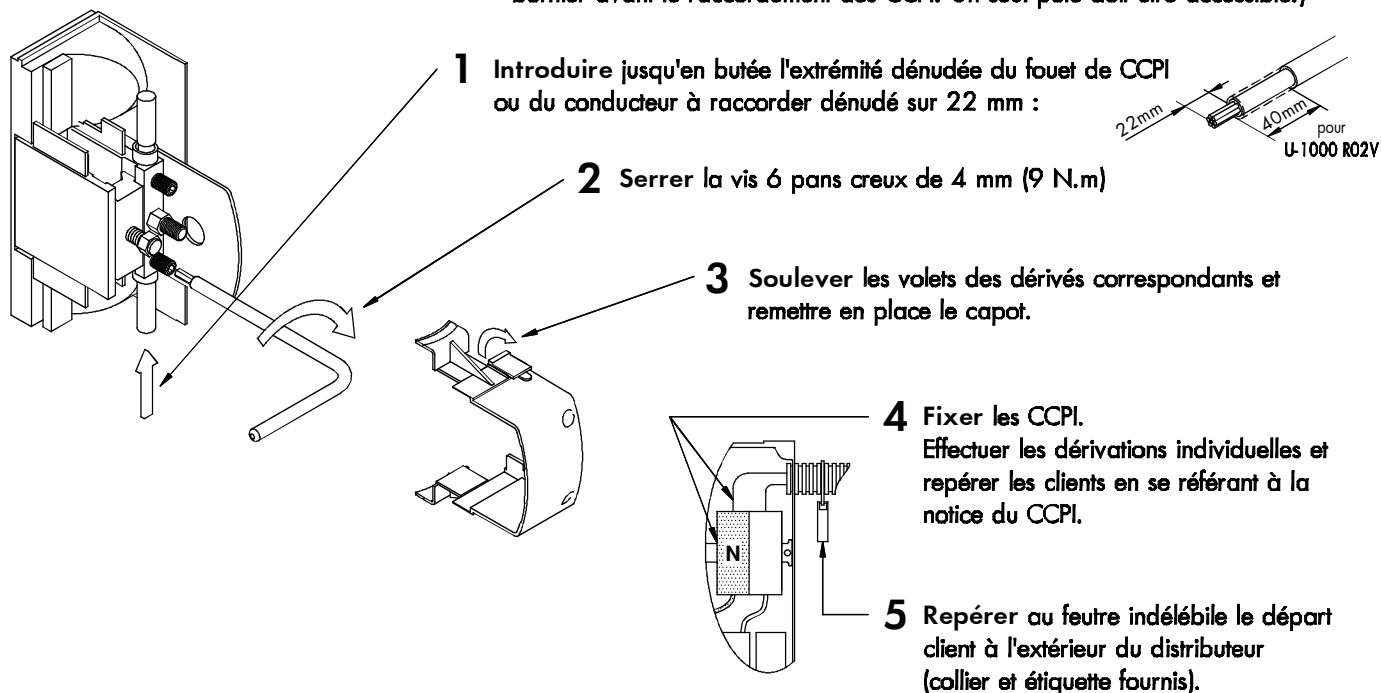

• CHANGEMENTS DE CONFIGURATION :

En cas de changement de configuration de branchement, remplacer le capot de bornier.

5- REALIMENTATION ET MISE EN COURT-CIRCUIT

Effectuer les raccordements en se référant à la notice du dispositif de mise en court-circuit 200 A.

6- FERMETURE DU DISTRIBUTEUR

- Replacer le capot du distributeur et le fermer.
- Coller le sigle électricité sur le capot si nécessaire.

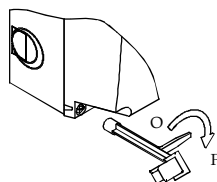

- Plomber si nécessaire.

